

Feuerlöscharmaturen
Fire-Fighting Fittings

 **Feuer-Vogel**



Netto-Katalog 1500

Net-Catalogue 1500

Druckkupplungen Delivery Hose Couplings



Dichtung: Nitril-Kautschuk schwarz / weiß
Viton Dichtung bei V4A

Seal: Nitrile rubber black / white
Fluoro rubber - Stainless steel

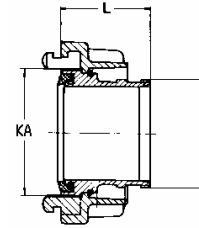

Aluminium light alloy	Messing copper alloy	Edelstahl stainless steel
--------------------------	-------------------------	------------------------------

Storz Size	KA (mm) Lug	D (mm) Diameter	L (mm) Length	Weight (kg)	Bemerkung Remark	Ident-No.	Euro
25-D	31	15/13	55	0,09	Sägezahn	12-031013-10	
		15	60	0,27		12-031013-30	
		21/19	55	0,10	Sägezahn	12-031019-10	
		21/19	55	0,09	1 Rille / 1 groove	12-031019-18	
		21/19	60	0,28	Sägezahn	12-031019-30	
		21/19	55	0,26	Sägezahn	12-031019-43	
		25	53	0,09	DIN 14 301	12-031025-10	
		25	53	0,28		12-031025-30	
		25	53	0,26		12-031025-43	
45	59	45	75	0,28		11-059045-15	
52-C	66	40	70	0,37	Schweizer Norm	11-066040-15	
		42	55	0,33	DIN 14 332	11-066042-15	
		42	55	0,94		11-066042-35	
		45	70	0,36	Italien. Norm	11-066045-15	
		52	55	0,33	DIN 14 302	11-066052-15	
		52	55	0,31	gegossen / cast *	11-066052-25	
		52	75	0,96	DIN 86 202	11-066052-35	
		52	90	0,95		12-066052-43	
65	81	52	60	0,44		11-081052-15	
		65	60	0,43		11-081065-15	
		75	65	0,46		11-081075-15	
75-B	89	65	85	0,57		11-089065-15	
		70	75	0,58	Italien. Norm	11-089070-15	
		75	60	0,55	DIN 14 303	11-089075-15	
		75	60	0,51	gegossen / cast *	11-089075-25	
		75	85	1,65	DIN 86 203	11-089075-35	
		75	105	1,79		12-089075-43	
100	115	100	85	0,99		11-115100-15	
110-A	133	100	110	1,48		11-133100-10	
		110	110	1,37		11-133110-10	

* Industriekupplung PN 6 (siehe Seite 61) - industrial coupling PN 6 (see page 61)

Mehrprijs für **Erdungsschraube**: Messing = - Edelstahl =

Druckkupplungen, gekrümmt Delivery Hose Couplings, tail bent



Dichtung: Nitril-Kautschuk schwarz / weiß

Seal: Nitrile rubber black / white



Aluminium light alloy	Messing copper alloy	Edelstahl stainless steel
--------------------------	-------------------------	------------------------------

Storz Size	KA (mm) Lug	D (mm) Diameter	L (mm) Length	Weight (kg)	Bemerkung Remark	Ident-No.	Euro
52-C	66	19	90	0,37	50° gekrümmt	11-066019-19	
		25	95	0,41	50° gekrümmt	11-066025-19	
		25	95	1,04	50° gekrümmt	11-066025-39	

Druckkupplungen mit Inneneinband Delivery Hose Couplings with Internal Binding



für formstabile Gummischläuche S 25 – S 32 mm I.W.

for sturdy rubber hoses of nominal sizes 25 to 32 mm



Aluminium light alloy	Messing copper alloy	Edelstahl stainless steel
--------------------------	-------------------------	------------------------------

Storz Size	KA (mm) Lug	Schlauch-Innen-Ø hose inside Ø	Weight (kg)	Bemerkung Remark	Ident-No.	Euro
52-C	66	S 25 x 6	0,59		11-566025-15	
		S 25 x 6	0,60	mit Verriegelung with locking device	11-566025-19	
		S 28 x 8	0,56	DIN 14 330	11-566028-15	
		S 28 x 8	0,57	mit Verriegelung with locking device	11-566028-19	
		S 32 x 8	0,54	DIN 14 330	11-566032-15	
		S 32 x 8	0,55	mit Verriegelung with locking device	11-566032-19	

Saugkupplungen Suction Hose Couplings



Dichtung: Nitril-Kautschuk schwarz / weiß
Viton Dichtung bei V4A

Seal: Nitrile rubber black / white
Fluoro rubber - Stainless steel

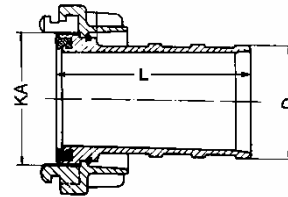

Aluminium light alloy	Messing copper alloy	Edelstahl stainless steel
--------------------------	-------------------------	------------------------------

Storz Size	KA (mm) Lug	D (mm) Diameter	L (mm) Length	Weight (kg)	Bemerkung Remark	Ident-No.	Euro
25-D	31	15/13	55	0,09	Sägezahn	12-031013-10	
		15	60	0,27		12-031013-30	
		21/19	55	0,10	Sägezahn	12-031019-10	
		21/19	55	0,09	1 Rille / 1 groove	12-031019-18	
		21/19	60	0,28	Sägezahn	12-031019-30	
		21/19	55	0,26	Sägezahn	12-031019-43	
		25	53	0,09	DIN 14 301	12-031025-10	
		25	53	0,28		12-031025-30	
		25	53	0,26		12-031025-43	
32	44	19	70	0,14		12-044019-10	
		19	70	0,40		12-044019-30	
		25	70	0,14		12-044025-10	
		25	70	0,42		12-044025-30	
		32	70	0,14		12-044032-10	
		32	70	0,44		12-044032-30	
38	51	25	90	0,20		12-051025-10	
		25	90	0,58		12-051025-30	
		32	90	0,21		12-051032-10	
		32	90	0,64		12-051032-30	
		38	90	0,22		12-051038-10	
		38	90	0,60		12-051038-30	
		38	90	0,67		12-051038-43	
52-C	66	19	90	0,36		12-066019-10	
		19	90	0,88		12-066019-43	
		25	90	0,37		12-066025-10	
		25	90	1,01		12-066025-30	
		25	90	0,98		12-066025-43	
		28	90	0,36		12-066028-10	
		32	90	0,37		12-066032-10	
		32	90	0,35	gegossen / cast *	12-066032-21	
		32	90	1,04		12-066032-30	
		32	90	0,98		12-066032-43	

Storz Size	KA (mm) Lug	D (mm) Diameter	L (mm) Length	Weight (kg)	Bemerkung Remark	Ident-No.	Euro
52-C	66	38	90	0,37		12-066038-10	
		38	90	0,35	gegossen / cast *	12-066038-21	
		38	90	1,01		12-066038-30	
		38	90	0,98		12-066038-43	
		40	90	0,38		12-066040-10	
		40	90	0,94		12-066040-43	
		42	90	0,38		12-066042-10	
		42	90	0,36	gegossen / cast *	12-066042-21	
		42	90	1,09		12-066042-30	
		42	90	0,97		12-066042-43	
		42	90	0,39	Bohrung erweitert	12-066042-70	
		42,5	90	0,38	Bohrung erweitert	12-066043-10	
		45	90	0,37		12-066045-10	
		45	90	0,35	gegossen / cast *	12-066045-21	
		45	90	1,14		12-066045-30	
		45	90	0,96		12-066045-43	
		50	90	0,38		12-066050-10	
		50	90	0,92		12-066050-43	
		50,5	90	0,39	Bohrung erweitert	12-066051-10	
		52	90	0,37	DIN 14 321	12-066052-10	
		52	90	0,35	gegossen / cast *	12-066052-21	
		52	90	1,06		12-066052-30	
		52	90	0,95		12-066052-43	
55	90	0,39		12-066055-10			
60	90	0,40		12-066060-10			
65	81	38	90	0,46		12-081038-10	
		38	90	1,41		12-081038-30	
		38	90	1,40		12-081038-43	
		52	95	0,50		12-081052-10	
		52	90	1,45		12-081052-30	
		52	95	1,44		12-081052-43	
		63	95	0,49		12-081063-10	
		65	95	0,51		12-081065-10	
		65	90	1,53		12-081065-30	
		65	100	1,44		12-081065-43	
		70	95	0,52		12-081070-10	
		75	95	0,53		12-081075-10	
		75	90	1,58		12-081075-30	
75	95	1,46		12-081075-43			

Storz Size	KA (mm) Lug	D (mm) Diameter	L (mm) Length	Weight (kg)	Bemerkung Remark	Ident-No.	Euro
75-B	89	52	125	0,66		12-089052-10	
		65	125	0,68		12-089065-10	
		65	125	0,64	gegossen / cast *	12-089065-21	
		65	95	1,72		12-089065-30	
		65	105	1,73		12-089065-43	
		70	125	0,73		12-089070-10	
		75	125	0,71	DIN 14 322	12-089075-10	
		75	125	0,66	gegossen / cast *	12-089075-21	
		75	125	1,36	Stahlstutzen tailpiece steel	12-089075-50	
		75	125	2,08		12-089075-30	
		75	105	1,79		12-089075-43	
		80	125	0,77		12-089080-10	
		80	125	1,66	Stahlstutzen tailpiece steel	12-089080-50	
		80	105	2,22		12-089080-43	
90	105	75	160	1,02		12-105075-10	
		90	160	1,09		12-105090-10	
100	115	100	150	1,15		12-115100-10	
		100	125	3,08		12-115100-30	
		100	150	3,76		12-115100-43	
110-A	133	90	170	1,68		12-133090-10	
		100	170	1,77		12-133100-10	
		100	170	1,65	gegossen / cast *	12-133100-21	
		100	170	2,86	Stahlstutzen tailpiece steel	12-133100-50	
		100	170	5,37		12-133100-30	
		100	170	4,56		12-133100-43	
		110	170	1,66	DIN 14 323	12-133110-10	
		110	170	2,75	Stahlstutzen tailpiece steel	12-133110-50	
		110	170	5,38		12-133110-30	
		110	170	4,25		12-133110-43	
125	148	125	200	2,27		12-148125-10	
		125	200	4,15	Stahlstutzen tailpiece steel	12-148125-50	
		125	142	5,13		12-148125-30	
		125	180	5,55		12-148125-43	
150	160	150	180	2,90		12-160150-10	
		150	180	8,40		12-160150-30	
		150	180	9,46		12-160150-43	
205	220	205	375	7,20	max. PN 10	12-220205-10	
250	278	258	400	11,70	max. PN 10	12-278258-10	

* Industriekupplung PN 6 (siehe Seite 61) - industrial coupling PN 6 (see page 61)

Schlauchkupplungen mit Verriegelung Hose Couplings with locking device



Mehrpreis **ohne** Schlauchkupplung

Surcharge **without** Hose Coupling



Aluminium light alloy	Messing copper alloy	Edelstahl stainless steel
--------------------------	-------------------------	------------------------------

Storz Size	KA (mm) Lug	Bemerkung Remark	Ident-No.	Euro
D-25	31	Mehrpreis - surcharge	xx-031xxx-19	
32	44	Mehrpreis - surcharge	xx-044xxx-19	
		Mehrpreis - surcharge	xx-044xxx-39	
38	51	Mehrpreis - surcharge	xx-051xxx-19	
		Mehrpreis - surcharge	xx-051xxx-39	
52-C	66	Mehrpreis - surcharge	xx-066xxx-19	
		Mehrpreis - surcharge	xx-066xxx-39	
		Mehrpreis - surcharge	xx-066xxx-49	
65	81	Mehrpreis - surcharge	xx-081xxx-19	
75-B	89	Mehrpreis - surcharge	xx-089xxx-19	
		Mehrpreis - surcharge	xx-089xxx-39	
		Mehrpreis - surcharge	xx-089xxx-49	
90	105	Mehrpreis - surcharge	xx-105xxx-19	
100	115	Mehrpreis - surcharge	xx-115xxx-19	
110-A	133	Mehrpreis - surcharge	xx-133xxx-19	
		Mehrpreis - surcharge	xx-133xxx-49	
125	148	Mehrpreis - surcharge	xx-148xxx-19	
150	160	Mehrpreis - surcharge	xx-160xxx-19	
205	220	Mehrpreis - surcharge	xx-220xxx-19	

Klappbare Kupplungsgriffe Folding coupling handles



aus Aluminium zum nachträglichen Anbau
made of light alloy for later attachment

Für 1 Knaggeteil werden 2 Griffe benötigt.
1 Coupling head requires 2 handles



Storz Size	KA (mm) Lug	Weight (kg)	Bemerkung Remark	Ident-No.	Euro
110-A	133	0,28	1 Stück / 1 piece	12-500133-10	
125	148	0,26	1 Stück / 1 piece	12-500148-10	

Saugkupplungen mit Bund
Suction Hose Couplings with security collar



nach DIN 2817 – 3 **ohne Halbschalen**

according DIN 2817 – 3 **without clamps**



Aluminium light alloy	Messing copper alloy	Edelstahl stainless steel
--------------------------	-------------------------	------------------------------

Storz Size	KA (mm) Lug	D (mm) Diameter	L (mm) Length	Weight (kg)	Bemerkung Remark	Ident-No.	Euro
25-D	31	19	73	0,30	DN 20	13-031019-30	
		19	73	0,28	DN 20	13-031019-43	
		25	75	0,11	DN 25	13-031025-10	
		25	73	0,33	DN 25	13-031025-30	
		25	75	0,31	DN 25	13-031025-43	
52-C	66	32	95	1,16	DN 32	13-066032-43	
		38	90	0,40	DN 40	13-066038-10	
		38	95	1,14	DN 40	13-066038-43	
		50	95	0,41	DN 50	13-066050-10	
		50	95	0,77	Stahlstutzen tailpiece steel	13-066050-50	
		50	95	1,08	DN 50	13-066050-30	
65	81	50	95	1,03	DN 50	13-066050-43	
		50	95	1,50	DN 50	13-081050-43	
75-B	89	63	115	0,71	DN 65	13-089063-10	
		75	105	0,70	DN 80	13-089075-10	
		75	105	1,58	Stahlstutzen tailpiece steel	13-089075-50	
		75	105	2,27	DN 80	13-089075-43	
100	115	100	195	1,39	DN 100	13-115100-10	
110-A	133	100	145	1,67	DN 100	13-133100-10	
		100	145	4,49	DN 100	13-133100-43	
125	148	125	190	2,34	DN 125	13-148125-10	
150	160	150	250	3,61	DN 150	13-160150-10	

Geeignet für dickwandige Gummischläuche

Suitable for heavy-wall rubber hoses

Schalen nach DIN 2817 (2-teilig)
Clamps according DIN 2817 (2-parts)



montierfertig mit Schrauben und Muttern
complete with nuts and bolts

Messing und Edelstahl auf Anfrage
Copper alloy and stainless steel on request



Aluminium light alloy	Messing copper alloy	Edelstahl stainless steel
--------------------------	-------------------------	------------------------------

Schlauch-Innen-Ø Hose inside-Ø	Weight (kg)	Schlauch-Außen-Ø Hose outside-Ø	Ident-No.	Euro
19 x 6 mm	0,14	30 - 33 mm	13-800019-10	
25 x 6 mm	0,16	36 - 39 mm	13-800025-10	
32 x 6 mm	0,16	43 - 46 mm	13-800032-10	
38 x 6 mm	0,18	50 - 52 mm	13-800038-10	
50 x 8 mm	0,29	64 - 67 mm	13-800050-10	
63 x 8 mm	0,45	78 - 82 mm	13-800063-10	
75 x 8 mm	0,50	89 - 93 mm	13-800075-10	
100 x 8 mm	1,14	114 - 119 mm	13-800100-10	
100 x 10 mm	1,20	118 - 123 mm	13-800100-12	
125 x 10 mm	1,91	143 - 148 mm	13-800125-10	
150 x 10 mm	3,85	168 - 174 mm	13-800150-10	

Saugkupplungen mit Sägezahn-Profil
Suction Hose Couplings with serrated profile



Dichtung: Nitril-Kautschuk schwarz / weiß
 Viton Dichtung bei V4A

Seal: Nitrile rubber black / white
 Fluoro rubber - Stainless steel



Aluminium light alloy	Messing copper alloy	Edelstahl stainless steel
--------------------------	-------------------------	------------------------------

Storz Size	KA (mm) Lug	D (mm) Diameter	L (mm) Length	Weight (kg)	Bemerkung Remark	Ident-No.	Euro
25-D	31	15/13	55	0,09	für Spiralschlauch	12-031013-10	
		21/19	55	0,10	für Spiralschlauch	12-031019-10	
		21/19	55	0,28	für Spiralschlauch	12-031019-30	
		21/19	55	0,26	für Spiralschlauch	12-031019-43	
52-C	66	51	90	0,37	für Spiralschlauch	14-066052-10	
75-B	89	76	125	0,80	für Spiralschlauch	14-089076-10	
110-A	133	102	170	1,80	für Spiralschlauch	14-133102-10	
		110	170	1,70	für Spiralschlauch	14-133110-10	
125	148	127	190	2,26	für Spiralschlauch	14-148127-10	
150	160	152	180	3,70	für Spiralschlauch	14-160152-10	

Schlauchkupplungen für Klemmringe Hose Couplings for segmented bindings



mit roten Punkten auf Anfrage

with red points on request



Aluminium light alloy	Messing copper alloy	Edelstahl stainless steel
--------------------------	-------------------------	------------------------------

Storz Size	KA (mm) Lug	D (mm) Diameter	L (mm) Length	Weight (kg)	Bemerkung Remark	Ident-No.	Euro
52-C	66	52	81	0,37	ohne Klemmring without segm. binding	15-066052-15	
65	81	52	60	0,44	ohne Klemmring without segm. binding	15-081052-15	
		65	60	0,43	ohne Klemmring without segm. binding	15-081065-15	
		75	65	0,46	ohne Klemmring without segm. binding	15-081075-15	
75-B	89	65	85	0,58	ohne Klemmring without segm. binding	15-089065-15	
		75	85	0,58	ohne Klemmring without segm. binding	15-089075-15	
90	105	90	80	0,83	ohne Klemmring without segm. binding	15-105090-10	
100	115	101,5	83	1,01	ohne Klemmring without segm. binding	15-115102-10	
110-A	133	101,5	88	1,40	ohne Klemmring without segm. binding	15-133102-10	
		110	88	1,37	ohne Klemmring without segm. binding	15-133110-10	
125	148	127	90	1,66	ohne Klemmring without segm. binding	15-148127-10	
150	160	150	101	2,32	ohne Klemmring without segm. binding	15-160150-10	
205	220	203	120	4,28	ohne Klemmring without segm. binding	15-220203-10	

Klemmringe für obige Kupplungen Segmented bindings for above couplings



3-teilig mit Schrauben und Muttern

3 segments with bolts and nuts



Größe Size	Zoll Inch	Weight (kg)	Schlauch-Wandstärke Hose wall thickness	Ident-No.	Euro
52	2"	0,41	2 mm	16-052200-10	
65	2 1/2"	0,50	2,8 - 3,2 mm	16-065300-10	
75	3"	0,55	2,8 - 3,2 mm	16-075300-10	
90	3 1/2"	0,63	2,8 - 3,2 mm	16-090300-10	
90	3 1/2"	0,60	4,5 mm	16-090450-10	
101,5	4"	0,76	2,8 - 3,2 mm	16-102300-10	
101,5	4"	0,69	4,5 mm	16-102450-10	
110	4 1/2"	0,73	2,8 - 3,2 mm	16-110300-10	
127	5"	0,86	2,8 - 3,2 mm	16-127300-10	
150	6"	1,52	2,8 - 3,2 mm	16-150300-10	
203	8"	2,45	3,5 mm	16-203350-10	

Schlauchkupplungen mit Klemmgleitring iconos
Hose Couplings with binding iconos



Für **DIN Druckschläuche**
 Verhaken des Schlauchs wird drastisch reduziert
 Einfache Montage mit Inbusschlüssel

For DIN delivery hoses
Hoses get nearly not caught
Easy to assemble with hex key



Storz Size	KA (mm) Lug	D (mm) Diameter	L (mm) Length	Weight (kg)	Bemerkung Remark	Ident-No.	Euro
52-C	66	42	100	0,67	DIN 14 332	17-066042-15	
		52	97	0,65	DIN 14 302	17-066052-15	
75-B	89	75	98	1,01	DIN 14 303	17-089075-15	
110-A	133	110	140	2,85	ehem. DIN 14 300	17-133110-15	
		110	170	3,14	DIN 14 323	17-133110-10	

Klemmgleitringe iconos ohne Kupplung (2-teilig)
Bindings iconos without coupling (2-parts)



Montierfertig mit Schrauben und Muttern
 Material: Aluminium, warmgepreßt

Complete with nuts and bolts
Material: Aluminium, forged



Schlauch-Innen-Ø Hose inside Ø	L (mm) Length	Weight (kg)	Bemerkung Remark	Ident-No.	Euro
42 mm	77	0,34	für Kupplung DIN 14 332	17-066042-90	
52 mm	74	0,32	für Kupplung DIN 14 302	17-066052-90	
75 mm	70	0,46	für Kupplung DIN 14 303	17-089075-90	
110 mm	118	1,48	für Kupplung DIN 14 323	17-133110-90	

Festkupplungen mit Innengewinde Adapters with female thread



Dichtung: Nitril-Kautschuk schwarz / weiß
Viton Dichtung bei V4A

Seal: Nitrile rubber black / white
Fluoro rubber - Stainless steel

Gewinde - thread: **DIN ISO 228**

Aluminium light alloy	Messing copper alloy	Edelstahl stainless steel
--------------------------	-------------------------	------------------------------

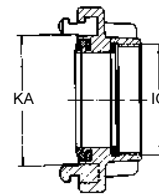

Storz Size	KA (mm) Lug	Innengewinde Female thread	Weight (kg)	Bemerkung Remark	Ident-No.	Euro
25-D	31	1/2 "	0,08		21-031050-10	
		1/2 "	0,25		21-031050-30	
		1/2 "	0,27		21-031050-43	
		3/4 "	0,08		21-031075-10	
		3/4 "	0,23		21-031075-30	
		3/4 "	0,25		21-031075-43	
		1 "	0,08	DIN 14 306	21-031100-10	
		1 "	0,23		21-031100-30	
		1 "	0,21		21-031100-43	
		1 1/4 "	0,09		21-031125-10	
32	44	1 "	0,16		21-044100-10	
		1 "	0,45		21-044100-30	
		1 1/4 "	0,14		21-044125-10	
		1 1/4 "	0,39		21-044125-30	
38	51	1 "	0,15		21-051100-10	
		1 "	0,44		21-051100-30	
		1 1/4 "	0,17		21-051125-10	
		1 1/4 "	0,51		21-051125-30	
		1 1/4 "	0,52		21-051125-43	
		1 1/2 "	0,15		21-051150-10	
		1 1/2 "	0,44		21-051150-30	
		1 1/2 "	0,47		21-051150-43	
		2 "	0,18		21-051200-10	
2 "	0,53		21-051200-30			
45	59	1 1/2 "	0,25		21-059150-15	
		2 "	0,24		21-059200-15	
52-C	66	3/4 "	0,29		21-066075-15	
		3/4 "	0,88		21-066075-43	
		1 "	0,28		21-066100-15	
		1 "	1,11		21-066100-30	
		1 "	1,08		21-066100-43	

Festkupplungen mit Innengewinde
Adapters with female thread



Storz Size	KA (mm) Lug	Innengewinde Female thread	Weight (kg)	Bemerkung Remark	Ident-No.	Euro
52-C	66	1¼ "	0,30		21-066125-15	
		1¼ "	0,29	gegossen / cast *	21-066125-21	
		1¼ "	0,91		21-066125-30	
		1¼ "	1,02		21-066125-43	
		1½ "	0,28		21-066150-15	
		1½ "	0,26	gegossen / cast *	21-066150-21	
		1½ "	1,00		21-066150-30	
		1½ "	0,98		21-066150-43	
		1¾ "	0,24		21-066175-15	
		2 "	0,28	DIN 14 307	21-066200-15	
		2 "	0,24	gegossen / cast *	21-066200-21	
		2 "	0,80	DIN 86 204	21-066200-35	
		2 "	0,77		21-066200-43	
		2½ "	0,28		21-066250-15	
		2½ "	0,90		21-066250-30	
		2½ "	1,54	mit V4A - Red.stück	21-066250-43	
65	81	1 "	0,53		21-081100-10	
		1¼ "	0,50		21-081125-10	
		1½ "	0,45		21-081150-10	
		2 "	0,38		21-081200-10	
		2 "	1,47		21-081200-30	
		2 "	1,31		21-081200-43	
		2½ "	0,38		21-081250-10	
		2½ "	1,12		21-081250-30	
		2½ "	1,02		21-081250-43	
		3 "	0,41		21-081300-10	
		3 "	1,20		21-081300-30	
75-B	89	2 "	0,43		21-089200-15	
		2 "	1,65		21-089200-30	
		2 "	1,50		21-089200-43	
		2½ "	0,42	DIN 14 308	21-089250-15	
		2½ "	0,39	gegossen / cast *	21-089250-21	
		2½ "	1,26	DIN 86 205	21-089250-30	
		2½ "	1,51		21-089250-43	

Festkupplungen mit Innengewinde
Adapters with female thread



Storz Size	KA (mm) Lug	Innengewinde Female thread	Weight (kg)	Bemerkung Remark	Ident-No.	Euro
75-B	89	3 "	0,42		21-089300-15	
		3 "	0,43	gegossen / cast *	21-089300-21	
		3 "	0,49	Stahlkern inside steel	21-089300-50	
		3 "	1,50		21-089300-30	
		3 "	1,26		21-089300-43	
90	105	3 "	0,60		21-105300-10	
100	115	4 "	0,85		21-115400-10	
		4 "	1,96		21-115400-30	
		4 "	2,22		21-115400-43	
110-A	133	3 "	1,43	mit Red.stück	21-133300-10	
		4 "	1,09		21-133400-10	
		4 "	0,92	gegossen / cast *	21-133400-21	
		4 "	1,27	Stahlkern inside steel	21-133400-50	
		4 "	1,25	Edelstahlkern inside stainless steel	21-133400-70	
		4 "	3,77		21-133400-30	
		4 "	3,50		21-133400-43	
		4½ "	1,12	DIN 14 309	21-133450-10	
		4½ "	3,40		21-133450-30	
		4½ "	3,20		21-133450-43	
		5 "	1,39	mit Muffe	21-133500-10	
125	148	4 "	1,68		21-148400-10	
		5 "	1,38		21-148500-10	
		5 "	2,68		21-148500-30	
		5 "	3,55		21-148500-43	
150	160	6 "	1,82		21-160600-10	
		6 "	5,63		21-160600-30	
		6 "	5,30		21-160600-43	
165	188	6 "	2,16	max. PN 10 bar	21-188600-10	
205	220	8 "	3,48	max. PN 10 bar	21-220800-10	
250	278	10 "	5,35	max. PN 10 bar	21-278000-10	

* Industriekupplung PN 6 (siehe Seite 61)

Industrial coupling PN 6 (see page 61)

Festkupplungen mit Außengewinde Adapters with male thread



Dichtung: Nitril-Kautschuk schwarz / weiß
Viton Dichtung bei V4A

Seal: Nitrile rubber black / white
Fluoro rubber - Stainless steel

Gewinde - thread: **DIN ISO 228**

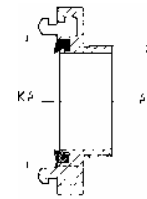

Aluminium light alloy	Messing copper alloy	Edelstahl stainless steel
--------------------------	-------------------------	------------------------------

Storz Size	KA (mm) Lug	Außengewinde Male thread	Weight (kg)	Bemerkung Remark	Ident-No.	Euro
25-D	31	1/2 "	0,27	mit Nippel	22-031050-30	
		1/2 "	0,19		22-031050-43	
		3/4 "	0,07		22-031075-10	
		3/4 "	0,21		22-031075-30	
		3/4 "	0,19		22-031075-43	
		1 "	0,07		22-031100-10	
		1 "	0,22		22-031100-30	
		1 "	0,21		22-031100-43	
		1 1/4 "	0,07		22-031125-10	
		1 1/2 "	0,09		22-031150-10	
32	44	1 "	0,12		22-044100-10	
		1 "	0,37		22-044100-30	
		1 1/4 "	0,14		22-044125-10	
		1 1/4 "	0,40		22-044125-30	
38	51	1 1/4 "	0,15		22-051125-10	
		1 1/4 "	0,43		22-051125-30	
		1 1/4 "	0,55	mit VA - Nippel	22-051125-43	
		1 1/2 "	0,14		22-051150-10	
		1 1/2 "	0,40		22-051150-30	
		1 1/2 "	0,45		22-051150-43	
		2 "	0,17		22-051200-10	
2 "	0,51		22-051200-30			
45	59	2 "	0,24		22-059200-10	
52-C	66	3/4 "	0,37	mit MS - Nippel	22-066075-15	
		1 "	0,25		22-066100-15	
		1 "	0,88		22-066100-30	
		1 "	0,69		22-066100-43	
		1 1/4 "	0,25		22-066125-15	
		1 1/4 "	0,24	gegossen / cast *	22-066125-21	
		1 1/4 "	0,93		22-066125-30	
		1 1/4 "	0,74		22-066125-43	

Festkupplungen mit Außengewinde
Adapters with male thread



Storz Size	KA (mm) Lug	Außengewinde Male thread	Weight (kg)	Bemerkung Remark	Ident-No.	Euro
52-C	66	1½ "	0,25		22-066150-15	
		1½ "	0,24	gegossen / cast *	22-066150-21	
		1½ "	0,89		22-066150-30	
		1½ "	0,72		22-066150-43	
		2 "	0,21		22-066200-15	
		2 "	0,21	gegossen / cast *	22-066200-21	
		2 "	0,84		22-066200-30	
		2 "	0,71		22-066200-43	
		2½ "	0,25		22-066250-15	
		2½ "	0,73		22-066250-30	
65	81	1¼ "	0,40		22-081125-10	
		1½ "	0,36		22-081150-10	
		2 "	0,36		22-081200-10	
		2 "	1,10		22-081200-30	
		2 "	0,96		22-081200-43	
		2½ "	0,38		22-081250-10	
		2½ "	1,15		22-081250-30	
		2½ "	1,07		22-081250-43	
		3 "	0,33		22-081300-10	
		3 "	1,06		22-081300-30	
75-B	89	2 "	0,40		22-089200-15	
		2 "	1,15		22-089200-30	
		2 "	1,14		22-089200-43	
		2½ "	0,36		22-089250-15	
		2½ "	0,40	gegossen / cast *	22-089250-21	
		2½ "	1,23		22-089250-30	
		2½ "	1,11		22-089250-43	
		3 "	0,39		22-089300-15	
		3 "	0,37	gegossen / cast *	22-089300-21	
		3 "	0,46	Stahlkern inside steel	22-089300-50	
		3 "	1,34		22-089300-30	
3 "	1,32		22-089300-43			
90	105	3 "	0,80	mit Nippel	22-105300-10	
100	115	4 "	0,71		22-115400-10	
		4 "	2,00		22-115400-30	
		4 "	2,76	mit V4A - Nippel	22-115400-43	

Festkupplungen mit Außengewinde Adapters with male thread



Storz Size	KA (mm) Lug	Außengewinde Male thread	Weight (kg)	Bemerkung Remark	Ident-No.	Euro
110-A	133	4 "	1,01		22-133400-10	
		4 "	0,86	gegossen / cast *	22-133400-21	
		4 "	3,15		22-133400-30	
		4 "	2,92		22-133400-43	
		5 "	1,05		22-133500-10	
125	148	5 "	1,81	mit Nippel	22-148500-10	
150	160	6 "	2,34	mit Nippel	22-160600-10	
165	188	6 "	2,72	mit Nippel - PN 10	22-188600-10	
205	220	8 "	4,89	mit Nippel - PN 10	22-220800-10	

* Industriekupplung PN 6 (siehe Seite 61) - *industrial coupling PN 6 (see page 61)*

Festkupplungen mit Innengewinde und Verriegelung Adapters with female thread and locking device



Dichtung: Nitril-Kautschuk schwarz / weiß
Viton Dichtung bei V4A

Seal: *Nitrile rubber black / white*
Fluoro rubber - Stainless steel



Aluminium light alloy	Messing copper alloy	Edelstahl stainless steel
-----------------------	----------------------	---------------------------

Storz Size	KA (mm) Lug	Innengewinde Female thread	Weight (kg)	Bemerkung Remark	Ident-No.	Euro
25-D	31	1 "	0,08		27-031100-10	
38	51	1½ "	0,16		27-051150-10	
52-C	66	2 "	0,35		27-066200-10	
65	81	2½ "	0,42		27-081250-10	
75-B	89	2½ "	0,45		27-089250-10	
		3 "	0,43		27-089300-10	
90	105	3 "	0,63		27-105300-10	
100	115	4 "	0,88		27-115400-10	
110-A	133	4 "	1,11		27-133400-10	
		4 "	3,46		27-133400-43	
		4½ "	1,15		27-133450-10	
125	148	5 "	1,45		27-148500-10	
150	160	6 "	1,79		27-160600-10	

Knaggen mit Innengewinde-Stutzen, drehbar
Heads with female thread-tail, swivel



Dichtung: Nitril-Kautschuk schwarz / weiß
 Viton Dichtung bei V4A

Seal: Nitrile rubber black / white
 Fluoro rubber - Stainless steel

Gewinde - thread: **DIN ISO 228**

Aluminium light alloy	Messing copper alloy	Edelstahl stainless steel
--------------------------	-------------------------	------------------------------

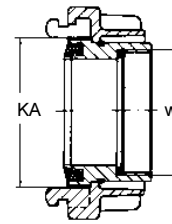

Storz Size	KA (mm) Lug	Innengewinde (w) Female thread	Weight (kg)	Ident-No.	Euro
25-D	31	G ¾ "	0,36	23-031075-30	
		G 1 "	0,38	23-031100-30	
52-C	66	G 1¼ "	0,47	23-066125-10	
		G 1½ "	0,46	23-066150-10	
		G 1½ "	1,13	23-066150-43	
		G 2 "	0,36	23-066200-10	
		G 2 "	1,52	23-066200-30	
		G 2 "	0,98	23-066200-43	
65	81	G 2 "	0,59	23-081200-10	
		G 2½ "	0,78	23-081250-10	
		G 3 "	0,81	23-081300-10	
75-B	89	G 2 "	0,74	23-089200-10	
		G 2 "	2,23	23-089200-43	
		G 2½ "	0,57	23-089250-10	
		G 2½ "	1,48	23-089250-43	
		G 3 "	0,76	23-089300-10	
		G 3 "	2,54	23-089300-43	
90	105	G 3 "	0,70	23-105300-10	
100	115	G 4 "	1,27	23-115400-10	
110-A	133	G 3 "	1,79	23-133300-10	
		G 4 "	1,46	23-133400-10	
		G 4 "	4,28	23-133400-43	
125	148	G 4 "	1,59	23-148400-10	
		G 5 "	2,27	23-148500-10	
150	160	G 4 "	2,76	23-160400-10	
		G 5 "	2,87	23-160500-10	
		G 6 "	3,25	23-160600-10	

Auf Wunsch: obige Teile mit Verriegelung (siehe Seite 7)

On demand: above parts with locking device (see page 7)

Knaggen mit Außengewinde-Stutzen, drehbar
Heads with male thread-tail, swivel



Dichtung: Nitril-Kautschuk schwarz / weiß
 Viton Dichtung bei V4A

Seal: Nitrile rubber black / white
 Fluoro rubber - Stainless steel

Gewinde - thread: **DIN ISO 228**

Aluminium light alloy	Messing copper alloy	Edelstahl stainless steel
--------------------------	-------------------------	------------------------------

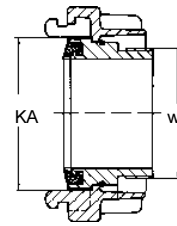

Storz Size	KA (mm) Lug	Außengewinde (w) Male thread	Weight (kg)	Ident-No.	Euro
25-D	31	G ¾ "	0,29	24-031075-30	
		G 1 "	0,35	24-031100-30	
52-C	66	G 1½ "	0,41	24-066150-10	
		G 2 "	0,39	24-066200-10	
		G 2 "	1,17	24-066200-30	
		G 2 "	1,10	24-066200-43	
65	81	G 1½ "	0,50	24-081150-10	
		G 2 "	0,53	24-081200-10	
		G 2½ "	0,55	24-081250-10	
		G 3 "	0,81	24-081300-10	
75-B	89	G 2 "	0,78	24-089200-10	
		G 2 "	2,25	24-089200-43	
		G 2½ "	0,55	24-089250-10	
		G 2½ "	1,48	24-089250-43	
		G 3 "	0,96	24-089300-10	
90	105	G 3 "	0,91	24-105300-10	
100	115	G 3 "	0,87	24-115300-10	
		G 4 "	1,59	24-115400-10	
110-A	133	G 3 "	1,54	24-133300-10	
		G 4 "	1,38	24-133400-10	
		G 4 "	3,86	24-133400-43	
125	148	G 4 "	1,80	24-148400-10	
		G 5 "	1,90	24-148500-10	
150	160	G 4½ "	2,61	24-160450-10	
		G 5 "	2,54	24-160500-10	
		G 6 "	3,84	24-160600-10	

Auf Wunsch: obige Teile mit Verriegelung (siehe Seite 7)

On demand: above parts with locking device (see page 7)

Festkupplungen mit metallischer Dichtfläche Adapters with metal sealing surface



Gewinde: DIN ISO 228
Rundgewinde: DIN 405

Thread: DIN ISO 228
Round thread: DIN 405

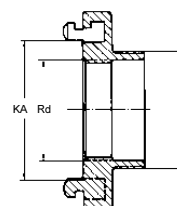

Aluminium light alloy	Messing copper alloy	Edelstahl stainless steel
--------------------------	-------------------------	------------------------------

Storz Size	KA (mm) Lug	Rund-Innen Rd female	AG (w) Male	IG (w) Female	Bemerkung Remark	Weight (kg)	Ident-No.	Euro
52-C	66	50 x 1/6	2 "		DIN 14 317	0,23	25-066200-10	
			2 "			0,77	25-066200-30	
65	81	60 x 1/6	2 "			0,33	25-081200-10	
			2½ "			0,37	25-081250-10	
			3 "		NEN 33 74	0,36	25-081300-10	
			3 "			1,10	25-081300-30	
				2 "	IG / female	0,37	26-081200-10	
				2½ "	IG / female	0,39	26-081250-10	
				2½ "	IG / female	1,19	26-081250-30	
75-B	89	65 x 1/6	2½ "		DIN 14 318	0,39	25-089250-10	
				2½ "	IG / female	0,44	26-089250-10	
110-A	133	105 x 1/4	4 "		DIN 14 319	1,01	25-133400-10	

Deckkapseln mit Dreikant End Caps with triangular boss



Dichtung und Kette inklusive
Rundgewinde: DIN 405

Gasket and chain included
Round thread: DIN 405



Aluminium light alloy	Messing copper alloy	Edelstahl stainless steel
--------------------------	-------------------------	------------------------------

Storz Size	KA (mm) Lug	Rund-Außen Round male	Bemerkung Remark	Weight (kg)	Ident-No.	Euro
52-C	66	50 x 1/6	DIN 14 317	0,40	32-066000-10	
65	81	60 x 1/6	NEN 33 74	0,49	32-081000-10	
75-B	89	65 x 1/6	DIN 14 318	0,57	32-089000-10	
110-A	133	105 x 1/4	DIN 14 319	1,20	32-133000-10	

Ersatzdichtungen für Deckkapseln siehe Seite 39.

Festkupplungen mit mechanischem Endschalter Adapters with mechanical limit switch



inkl. modifizierter Blindkupplung mit Kette

incl. modified blank cap with chain



Aluminium light alloy	Messing copper alloy	Edelstahl stainless steel
--------------------------	-------------------------	------------------------------

Storz Size	KA (mm) Lug	Innengewinde Female thread	Weight (kg)	Kabellänge Cable length	Ident-No.	Euro
52-C	66	2 "	0,91	2 m	28-066200-10	
		2 "	1,55	10 m	28-066200-12	
65	81	2½ "	1,10	2 m	28-081250-10	
		2½ "	1,74	10 m	28-081250-12	
75-B	89	3 "	1,23	2 m	28-089300-10	
		3 "	1,87	10 m	28-089300-12	
90	105	3 "	1,68	2 m	28-105300-10	
		3 "	2,32	10 m	28-105300-12	
100	115	4"	2,07	2 m	28-115400-10	
		4"	2,71	10 m	28-115400-12	
110-A	133	4"	2,68	2 m	28-133400-10	
		4"	3,32	10 m	28-133400-12	
125	148	5"	3,34	2 m	28-148500-10	
150	160	6"	4,21	2 m	28-160600-10	

Festkupplungen mit induktivem Endschalter Adapters with inductive limit switch



inkl. modifizierter Blindkupplung mit Kette

incl. modified blank cap with chain



Aluminium light alloy	Messing copper alloy	Edelstahl stainless steel
--------------------------	-------------------------	------------------------------

Storz Size	KA (mm) Lug	Innengewinde Female thread	Weight (kg)	Kabellänge Cable length	Ident-No.	Euro
52-C	66	2 "	0,76	2 m	28-066200-50	
75-B	89	3 "	1,08	2 m	28-089300-50	
90	105	3 "	1,53	2 m	28-105300-50	
110-A	133	4"	2,53	2 m	28-133400-50	

Festkupplungen mit Innengew. NPT, NH, NPSH, NSW
Adapters with female thread NPT, NH, NPSH, NSW



Dichtung: Nitril-Kautschuk schwarz / weiß
 Viton Dichtung bei V4A

Seal: Nitrile rubber black / white
 Fluoro rubber - Stainless steel

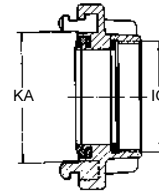

Aluminium light alloy	Messing copper alloy	Edelstahl stainless steel
--------------------------	-------------------------	------------------------------

Storz Size	KA (mm) Lug	Innengewinde Female thread	Weight (kg)	Bemerkung Remark	Ident-No.	Euro
25-D	31	1/2" NPT	0,08		21-031050-19	
		1/2" NPT	0,25		21-031050-39	
		3/4" NPT	0,08		21-031075-19	
		3/4" NPT	0,23		21-031075-39	
		1" NPT	0,09		21-031100-19	
		1" NPT	0,24		21-031100-39	
		1" NPT	0,21		21-031100-49	
		1" NH	0,08		21-031100-18	
		1" NPSH	0,09		21-031100-17	
38	51	1 1/4" NPT	0,17		21-051125-19	
		1 1/2" NPT	0,16		21-051150-19	
		2" NPT	0,18		21-051200-19	
		1 1/2" NH	0,14		21-051150-18	
		1 1/2" NPSH	0,15		21-051150-17	
52-C	66	1 1/2" NPT	0,28		21-066150-19	
		2" NPT	0,28		21-066200-19	
		2" NPT	0,81		21-066200-39	
		2 1/2" NPT	0,28		21-066250-19	
		1 1/2" NH	0,27		21-066150-18	
		1 1/2" NH	0,94		21-066150-38	
		2 1/2" NH	0,27		21-066250-18	
		1 1/2" NPSH	0,28		21-066150-17	
		2" NPSH	0,28		21-066200-17	
		2 1/2" NPSH	0,28		21-066250-17	
65	81	2 1/2" NPT	0,41		21-081250-19	
		2 1/2" NH	0,49		21-081250-18	
		2 1/2" NPSH	0,40		21-081250-17	
		5 1/5 NSW	0,47		21-081520-10	

Storz Size	KA (mm) Lug	Außengewinde Male thread	Weight (kg)	Bemerkung Remark	Ident-No.	Euro
75-B	89	2 " NPT	0,43		21-089200-19	
		2½ " NPT	0,37		21-089250-19	
		3 " NPT	0,40		21-089300-19	
		2½ " NH	0,41		21-089250-18	
		2 " NPSH	0,43		21-089200-18	
		2½ " NPSH	0,43		21-089250-17	
		3 " NPSH	0,42		21-089300-17	
100	115	4 " NPT	0,81		21-115400-19	
		2½ " NH	1,20		21-115250-18	
		3 " NH	1,20		21-115300-18	
		4 " NH	0,80		21-115400-18	
		4½ " NH	1,90		21-115450-18	
		5 " NH	2,00		21-115500-18	
		6 " NH	2,10		21-115600-18	
		4 " NPSH	0,85		21-115400-17	
110-A	133	4 " NPT	1,06		21-133400-19	
		4 " NH	1,08		21-133400-18	
		4½ " NH	1,64		21-133450-18	
		4 " NPSH	1,09		21-133400-17	
		5 " NPT	1,38		21-148500-19	
		2½ " NH	2,10		21-148250-18	
		3 " NH	2,10		21-148300-18	
125	148	4 " NH	1,80		21-148400-18	
		4½ " NH	1,35		21-148450-18	
		5 " NH	2,40		21-148500-18	
		6 " NH	2,50		21-148600-18	
150	160	6 " NPT	1,79		21-160600-19	

Drehbare Ausführung auf Anfrage.
 Swivel version on request.

NPT = Kegeliges Rohrgewinde 60°
 Taper Pipe Thread acc. ANSI B 1.20.1-1983 (USA)

NH = Zylindrisches Gewinde 60°
 NST National Standard Thread for fire hose connections acc. NFPA 1963 (USA)

NPSH = Zylindrisches Rohrgewinde 60°
 Standard Straight Hose Coupling Thread acc. ANSI B 2.4-1966 (USA)

Festkupplungen mit Außengew. NPT, NH, NPSH, NSW
Adapters with male thread NPT, NH, NPSH, NSW



Dichtung: Nitril-Kautschuk schwarz / weiß
 Viton Dichtung bei V4A

Seal: Nitrile rubber black / white
 Fluoro rubber - Stainless steel

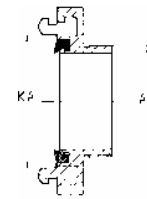

Aluminium light alloy	Messing copper alloy	Edelstahl stainless steel
--------------------------	-------------------------	------------------------------

Storz Size	KA (mm) Lug	Außengewinde Male thread	Weight (kg)	Bemerkung Remark	Ident-No.	Euro
25-D	31	3/4" NPT	0,06		22-031075-19	
		3/4" NPT	0,19		22-031075-39	
		1" NPT	0,08		22-031100-19	
		1" NPT	0,22		22-031100-39	
		1" NPT	0,21		22-031100-49	
		1" NH	0,07		22-031100-18	
		1" NPSH	0,07		22-031100-17	
38	51	1 1/4" NPT	0,15		22-051125-19	
		1 1/2" NPT	0,14		22-051150-19	
		2" NPT	0,16		22-051200-19	
		1 1/2" NH	0,15		22-051150-18	
		1 1/2" NPSH	0,14		22-051150-17	
52-C	66	1 1/2" NPT	0,26		22-066150-19	
		2" NPT	0,23		22-066200-19	
		2" NPT	0,84		22-066200-39	
		2 1/2" NPT	0,25		22-066250-19	
		1 1/2" NH	0,24		22-066150-18	
		1 1/2" NH	0,86		22-066150-38	
		2 1/2" NH	0,24		22-066250-18	
		1 1/2" NPSH	0,25		22-066150-17	
		2" NPSH	0,21		22-066200-17	
2 1/2" NPSH	0,24		22-066250-17			
65	81	2" NPT	0,36		22-081200-19	
		2 1/2" NPT	0,35		22-081250-19	
		3" NPT	0,33		22-081300-19	
		2 1/2" NH	0,39		22-081250-18	
		2 1/2" NH	1,16		22-081250-38	
		3" NH	0,34		22-081300-18	
		5 1/5 NSW	0,38		22-081520-10	

Festkupplungen mit Außengew. NPT, NH, NPSH, NSW
Adapters with male thread NPT, NH, NPSH, NSW



Storz Size	KA (mm) Lug	Außengewinde Male thread	Weight (kg)	Bemerkung Remark	Ident-No.	Euro
65	81	2 " NPSH	0,36		22-081200-17	
		2½ " NPSH	0,35		22-081250-17	
		3 " NPSH	0,33		22-081300-17	
75-B	89	2 " NPT	0,39		22-089200-19	
		2½ " NPT	0,35		22-089250-19	
		3 " NPT	0,38		22-089300-19	
		2½ " NH	0,35		22-089250-18	
		2½ " NH	1,20		22-089250-38	
		3 " NH	0,39		22-089300-18	
		2 " NPSH	0,40		22-089200-17	
		2½ " NPSH	0,35		22-089250-17	
		3 " NPSH	0,39		22-089300-17	
100	115	4 " NPT	0,74		22-115400-19	
		2½ " NH	1,30		22-115250-18	
		3 " NH	1,20		22-115300-18	
		4 " NH	0,85		22-115400-18	
		4½ " NH	1,30		22-115450-18	
		5 " NH	1,75		22-115500-18	
		6 " NH	1,90		22-115600-18	
		4 " NPSH	0,71		22-115400-17	
110-A	133	4 " NPT	1,08		22-133400-19	
		4 " NH	1,05		22-133400-18	
		4 " NPSH	1,01		22-133400-17	
125	148	5 " NPT	1,81		22-148500-19	
		2½ " NH	1,95		22-148250-18	
		3 " NH	1,90		22-148300-18	
		4 " NH	1,75		22-148400-18	
		4½ " NH	1,30		22-148450-18	
		5 " NH	2,00		22-148500-18	
		6 " NH	2,25		22-148600-18	
150	160	6 " NPT	2,24		22-160600-19	

NPT = Kegeliges Rohrgewinde 60°
Taper Pipe Thread acc. ANSI B 1.20.1-1983 (USA)

NH = Zylindrisches Gewinde 60°
NST National Standard Thread for fire hose connections acc. NFPA 1963 (USA)

NPSH = Zylindrisches Rohrgewinde 60°
Standard Straight Hose Coupling Thread acc. ANSI B 2.4-1966 (USA)

Blindkupplungen mit Kette Blank Caps with chain



Dichtung: Nitril-Kautschuk schwarz / weiß
Viton Dichtung bei V4A

Seal: Nitrile rubber black / white
Fluoro rubber - Stainless steel



Aluminium light alloy	Messing copper alloy	Edelstahl stainless steel
--------------------------	-------------------------	------------------------------

Storz Size	KA (mm) Lug	Weight (kg)	Bemerkung Remark	Ident-No.	Euro
25-D	31	0,09	DIN 14 310	31-031000-10	
		0,26		31-031000-30	
		0,25		31-031000-43	
32	44	0,13		31-044000-10	
		0,37		31-044000-30	
38	51	0,17		31-051000-10	
		0,50		31-051000-30	
		0,50		31-051000-43	
45	59	0,30		31-059000-10	
52-C	66	0,38	DIN 14 311	31-066000-10	
		0,34	gegossen / cast *	31-066000-21	
		0,92	DIN 86 206	31-066000-30	
		0,88		31-066000-43	
65	81	0,46		31-081000-10	
		1,27		31-081000-30	
		1,27		31-081000-43	
75-B	89	0,56	DIN 14 312	31-089000-10	
		0,52	gegossen / cast *	31-089000-21	
		1,46	DIN 86 207	31-089000-30	
		1,34		31-089000-43	
90	105	0,82		31-105000-10	
100	115	0,96		31-115000-10	
		2,93		31-115000-30	
		2,74		31-115000-43	
110-A	133	1,34	DIN 14 313	31-133000-10	
		1,20	gegossen / cast *	31-133000-21	
		3,73		31-133000-30	
		3,65		31-133000-43	

Blindkupplungen mit Kette Blank Caps with chain



Storz Size	KA (mm) Lug	Weight (kg)	Bemerkung Remark	Ident-No.	Euro
125	148	1,70		31-148000-10	
		4,90		31-148000-30	
		4,61		31-148000-43	
150	160	2,14		31-160000-10	
		7,60		31-160000-30	
		7,13		31-160000-43	
205	220	3,95	max. PN 10 bar	31-220000-10	
250	278	8,94	max. PN 10 bar	31-278000-10	

* Industriekupplung PN 6 (siehe Seite 61) - industrial coupling PN 6 (see page 61)

Bindkupplungen mit Kette und Schloß Blank Caps with chain and lock



Dichtung: Nitril-Kautschuk schwarz / weiß
Viton Dichtung bei V4A

Seal: Nitrile rubber black / white
Fluoro rubber - Stainless steel



Aluminium light alloy	Messing copper alloy	Edelstahl stainless steel
--------------------------	-------------------------	------------------------------

Storz Size	KA (mm) Lug	Weight (kg)	Bemerkung Remark	Ident-No.	Euro
52-C	66	0,41		31-500066-10	
		0,41	gleichschließend - universal key	31-510066-10	
		0,94		31-500066-30	
		0,94	gleichschließend - universal key	31-510066-30	
		0,91		31-500066-43	
		0,91	gleichschließend - universal key	31-510066-43	
65	81	0,50		31-500081-10	
		0,50	gleichschließend - universal key	31-510081-10	
75-B	89	0,58		31-500089-10	
		0,58	gleichschließend - universal key	31-510089-10	
		1,48		31-500089-30	
		1,48	gleichschließend - universal key	31-510089-30	

Blindkupplungen mit Kette und Schloß
Blank Caps with chain and lock



Storz Size	KA (mm) Lug	Weight (kg)	Bemerkung Remark	Ident-No.	Euro
90	105	0,86		31-500105-10	
		0,86	gleichschließend - universal key	31-510105-10	
100	115	1,01		31-500115-10	
		1,01	gleichschließend - universal key	31-510115-10	
110-A	133	1,37		31-500133-10	
		1,37	gleichschließend - universal key	31-510133-10	
125	148	1,73		31-500148-10	
		1,73	gleichschließend - universal key	31-510148-10	
150	160	2,17		31-500160-10	
		2,17	gleichschließend - universal key	31-510160-10	

Bindkupplungen mit Entwässerungshahn
Blank Caps with drain valve



Blindkupplung aus Aluminium (**ohne Kette**),
 Entwässerungshahn aus Messing

*Blank Cap made of light alloy (**without chain**),
 drain valve made of copper alloy*



Aluminium light alloy	Messing copper alloy	Edelstahl stainless steel
--------------------------	-------------------------	------------------------------

Storz Size	KA (mm) Lug	Weight (kg)	Bemerkung Remark	Ident-No.	Euro
52-C	66	0,36	mit Entw.hahn - with drain valve	31-600066-10	
65	81	0,44	mit Entw.hahn - with drain valve	31-600081-10	
75-B	89	0,54	mit Entw.hahn - with drain valve	31-600089-10	
90	105	0,82	mit Entw.hahn - with drain valve	31-600105-10	
100	115	0,96	mit Entw.hahn - with drain valve	31-600115-10	
110-A	133	1,34	mit Entw.hahn - with drain valve	31-600133-10	
125	148	1,70	mit Entw.hahn - with drain valve	31-600148-10	
150	160	2,14	mit Entw.hahn - with drain valve	31-600160-10	

Übergangsstücke Storz auf Storz Reducers Storz to Storz



Dichtung: Nitril-Kautschuk schwarz / weiß
Viton Dichtung bei V4A

Seal: Nitrile rubber black / white
Fluoro rubber - Stainless steel

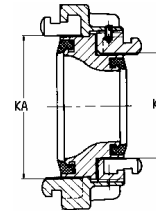

Aluminium light alloy	Messing copper alloy	Edelstahl stainless steel
--------------------------	-------------------------	------------------------------

Storz to Storz		KA / KA (mm) Lug space	Weight (kg)	Bemerkung Remark	Ident-No.	Euro
25-D	Geka	31 / Geka	0,18		35-031100-10	
38	25-D	51 / 31	0,29		35-051031-10	
45	25-D	59 / 31	0,37		35-059031-10	
52-C	Geka	66 / Geka	0,39		35-066100-10	
	25-D	66 / 31	0,31	DIN 14 341	35-066031-10	
			1,32		35-066031-30	
			1,28		35-066031-43	
	32	66 / 44	0,62		35-066044-10	
			1,31		35-066044-30	
	38	66 / 51	0,60		35-066051-10	
			1,33		35-066051-30	
65	38	81 / 51	0,64		35-081051-10	
	45	81 / 59	0,71		35-081059-10	
	52-C	81 / 66	0,79		35-081066-10	
			2,30		35-081066-30	
			2,01		35-081066-43	
75-B	52-C	89 / 66	0,60	DIN 14 342	35-089066-10	
			0,60	gegossen / cast *	35-089066-21	
			1,77		35-089066-30	
			2,17		35-089066-43	
	65	89 / 81	0,97		35-089081-10	
			2,34		35-089081-30	
			2,11		35-089081-43	
90	75-B	105 / 89	1,11		35-105089-10	
100	65	115 / 81	1,27		35-115081-10	
	75-B	115 / 89	1,03		35-115089-10	
	90	115 / 105	1,46		35-115105-10	
110-A	52-C	133 / 66	2,02		35-133066-10	
	65	133 / 81	1,93		35-133081-10	
	75-B	133 / 89	1,57	DIN 14 343	35-133089-10	
			1,69	gegossen / cast *	35-133089-21	
			2,52	Stahlkern inside steel	35-133089-50	
			4,44		35-133089-30	
			4,46		35-133089-43	

Übergangsstücke Storz auf Storz
Reducers Storz to Storz



Storz to Storz		KA / KA (mm) Lug space	Weight (kg)	Bemerkung Remark	Ident-No.	Euro
110-A	90	133 / 105	2,11		35-133105-10	
	100	133 / 115	2,16		35-133115-10	
125	100	148 / 115	2,63		35-148115-10	
	110-A	148 / 133	2,88		35-148133-10	
150	100	160 / 115	3,45		35-160115-10	
	110-A	160 / 133	3,73		35-160133-10	
	125	160 / 148	3,96		35-160148-10	
165	110-A	188 / 133	3,79	max. PN 10 bar	35-188133-10	
	150	188 / 160	4,49	max. PN 10 bar	35-188160-10	
205	150	220 / 160	4,85	max. PN 10 bar	35-220160-10	
250	205	278 / 220	7,04	max. PN 10 bar	35-278220-10	

Flansche mit Innen- und Außengewinde
Flanges with female and male thread



Flansche nach DIN 2501 PN 16

Flanges acc. to DIN 2501 PN 16



Aluminium light alloy	Messing copper alloy	Edelstahl stainless steel
--------------------------	-------------------------	------------------------------

Innengewinde Female thread	Flansch Flange	D (mm)	d (mm)	n	d1 (mm)	Weight (kg)	Ident-No.	Euro
2 "	DN 50	165	125	4	18	0,85	36-500050-10	
2½ "	DN 80	200	160	8	18	1,41	36-500080-10	
4 "	DN 100	220	180	8	18	1,63	36-500100-10	

Außengewinde Male thread	Flansch Flange	D (mm)	d (mm)	n	d1 (mm)	Weight (kg)	Ident-No.	Euro
1 "	DN 25	115	85	4	14	0,43	36-600025-10	
2 "	DN 50	165	125	4	18	0,90	36-600050-10	
2½ "	DN 65	185	145	4	18	1,50	36-600065-10	
3 "	DN 80	200	160	8	18	1,30	36-600080-10	
4 "	DN 100	220	180	8	18	1,62	36-600100-10	
5 "	DN 125	250	210	8	18	2,51	36-600125-10	
6 "	DN 150	285	240	8	22	3,45	36-600150-10	

Übergangsstücke Storz auf Flansch Reducers Storz to Flange



Flansche nach DIN 2501 PN 16
Flanges acc. DIN 2501 PN 16

n = Anzahl Schraubenlöcher
d = Lochkreis Durchmesser

n = Number of borings
d = Hole-circle diameter

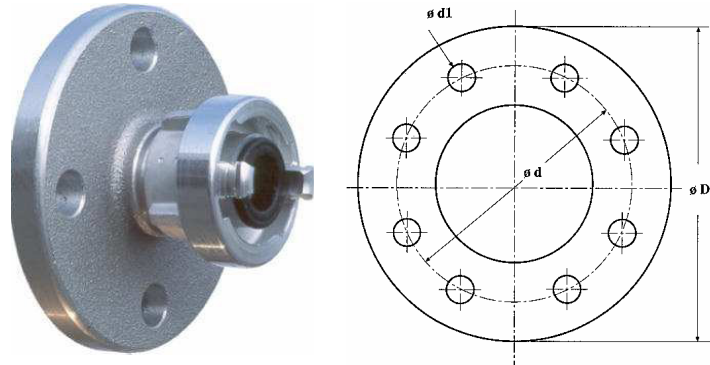

Aluminium light alloy	Messing copper alloy	Edelstahl stainless steel
--------------------------	-------------------------	------------------------------

Storz Size	KA (mm) Lug	Flansch Flange	D (mm)	d (mm)	n	d1 (mm)	Weight (kg)	Ident-No.	Euro
25-D	31	DN 25	115	85	4	14	0,51	36-031025-10	
		DN 25	115	85	4	14	1,35	36-031025-30	
		DN 25	115	85	4	14	1,37	36-031025-43	
52-C	66	DN 40 *	150	110	4	18	2,19	36-066040-10	
		DN 50	165	125	4	18	1,17	36-066050-10	
		DN 50	165	125	4	18	3,19	36-066050-30	
		DN 50	165	125	4	18	3,28	36-066050-43	
		DN 65	185	145	4	18	1,76	36-066065-10	
		DN 80	200	160	8	18	1,66	36-066080-10	
65	81	DN 50	165	125	4	18	1,23	36-081050-10	
		DN 65	185	145	4	18	1,89	36-081065-10	
		DN 65	185	145	4	18	4,06	36-081065-30	
		DN 65	185	145	4	18	3,90	36-081065-43	
		DN 80	200	160	8	18	1,69	36-081080-10	
75-B	89	DN 50	165	125	4	18	1,34	36-089050-10	
		DN 65	185	145	4	18	1,92	36-089065-10	
		DN 80	200	160	8	18	1,68	36-089080-10	
		DN 80	200	160	8	18	5,07	36-089080-30	
		DN 80	200	160	8	18	5,57	36-089080-43	
		DN 100	220	180	8	18	2,40	36-089100-10	
100	115	DN 100	220	180	8	18	2,47	36-115100-10	
110-A	133	DN 80	200	160	8	18	2,74	36-133080-10	
		DN 100	220	180	8	18	2,72	36-133100-10	
		DN 100	220	180	8	18	8,41	36-133100-30	
		DN 100	220	180	8	18	8,10	36-133100-43	
125	148	DN 125	250	210	8	18	3,86	36-148125-10	
		DN 125	250	210	8	18	9,70	36-148125-43	
150	160	DN 150	285	240	8	22	5,28	36-160150-10	
		DN 150	285	240	8	22	12,70	36-160150-43	

* Stahl verzinkt - steel galvanized

Storz C mit Kunststoff-Knaggenteilen
Storz C with synthetic coupling heads



Schlauchkupplungen

- Hochfester Kunststoff (max. PN 10)
- Stutzen aus Aluminium

Hose Couplings

- high performance plastic (max. PN 10)
- tails made of light alloy

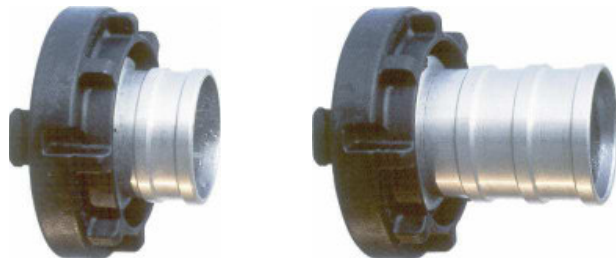

Storz Size	KA (mm) Lug	D (mm)	L (mm)	Weight (kg)	Bemerkung Remark	Ident-No.	Euro
52-C	66	19	90	0,23		12-066019-60	
		25	90	0,24		12-066025-60	
		32	90	0,24		12-066032-60	
		38	90	0,24		12-066038-60	
		40	90	0,25		12-066040-60	
		42	55	0,20	ähnl. DIN 14 332	11-066042-65	
		42	90	0,25		12-066042-60	
		45	90	0,24		12-066045-60	
		50	90	0,26		12-066050-60	
		52	55	0,20	ähnl. DIN 14 302	11-066052-65	
		52	90	0,24	ähnl. DIN 14 321	12-066052-60	
		55	90	0,26		12-066055-60	
		60	90	0,26		12-066060-60	

Blindkupplungen

- Hochfester Kunststoff (max. PN 10)
- Deckel aus Aluminium
- Kette Stahl verzinkt

Blank Caps

- high performance plastic (max. PN 10)
- stoppers made of light alloy
- chain steel galvanized



Storz Size	KA (mm) Lug	Ausstattung Equipment	Weight (kg)	Bemerkung Remark	Ident-No.	Euro
52-C	66	with chain	0,24	ähnl. DIN 14 311	31-066000-60	

Knaggen aus Leichtmetall, Messing und Edelstahl

Heads made of aluminium, brass and stainless steel



Aluminium light alloy	Messing copper alloy	Edelstahl stainless steel
--------------------------	-------------------------	------------------------------

Storz Size	KA (mm) Lug	Weight (kg)	Bemerkung Remark	Ident-No.	Euro
25-D	31	0,06	DIN 14 301	81-031000-10	
		0,19		81-031000-30	
		0,18		81-031000-40	
32	44	0,08		81-044000-10	
		0,24		81-044000-30	
38	51	0,11		81-051000-10	
		0,33		81-051000-30	
		0,32		81-051000-40	
52-C	66	0,22	DIN 14 302	81-066000-10	
		0,20	gegossen / cast *	81-066000-20	
		0,58		81-066000-30	
		0,54		81-066000-40	
65	81	0,26	NEN 33 74	81-081000-10	
		0,78		81-081000-30	
		0,73		81-081000-40	
75-B	89	0,32	DIN 14 303	81-089000-10	
		0,27	gegossen / cast *	81-089000-20	
		0,87		81-089000-30	
		0,81		81-089000-40	
90	105	0,48		81-105000-10	
100	115	0,56		81-115000-10	
		1,77		81-115000-40	
110-A	133	0,81	DIN 14 323	81-133000-10	
		0,69	gegossen / cast *	81-133000-20	
		2,39		81-133000-30	
		2,23		81-133000-40	
125	148	0,98		81-148000-10	
150	160	1,43	3 Knaggen / 3 lugs	81-160000-10	

* Industrieknaggen teil PN 6 (siehe Seite 61) - *industrial coupling head PN 6 (see page 61)*

Einbindestutzen
Tail pieces



Einbindestutzen inklusive Dichtring

Tail piece inclusive seal



Aluminium light alloy	Messing copper alloy	Edelstahl stainless steel
--------------------------	-------------------------	------------------------------

Storz Size	KA (mm) Lug	D (mm) Diameter	L (mm) Length	Weight (kg)	Bemerkung Remark	Ident-No.	Euro
25-D	31	25	53	0,03	DIN 14 301	83-031025-10	
52-C	66	42	55	0,11	DIN 14 332	82-066042-15	
		52	55	0,10	DIN 14 302	82-066052-15	
		52	90	0,15	DIN 14 321	83-066052-10	
65	81	65	95	0,24	NEN 33 74	83-081065-10	
75-B	89	75	60	0,22	DIN 14 303	82-089075-15	
		75	125	0,37	DIN 14 322	83-089075-10	
		75	125	1,02	Stahl / steel	83-089075-50	
110-A	133	100	170	0,91		83-133100-10	
		100	170	2,02	Stahl / steel	83-133100-50	
		110	170	0,82	DIN 14 323	83-133110-10	

Nippel (Außengewinde auf Außengewinde)
Nipples (*male thread to male thread*)



Außengewinde Male thread	Außengewinde Male thread	Weight (kg)	Ident-No.	Euro
1½ "	1½ "	0,04	37-150150-10	
	2 "	0,14	37-150200-10	
2 "	2 "	0,11	37-200200-10	
	3 "	0,22	37-200300-10	
2½ "	2½ "	0,12	37-250250-10	
	3 "	0,19	37-250300-10	
3 "	3 "	0,20	37-300300-10	
	4 "	0,23	37-300400-10	
4 "	4 "	0,27	37-400400-10	
		0,55	37-400400-40	
5 "	5 "	0,44	37-500500-10	
6 "	6 "	0,55	37-600600-10	
8 "	8 "	1,44	37-800800-10	



Muffennippel (Innengewinde auf Außengewinde)
Bushes (female thread to male thread)



Innengewinde Female thread	Außengewinde Male thread	Weight (kg)	Ident-No.	Euro
1 ¼ "	2 "	0,18	37-125200-12	
1 ½ "	2 "	0,17	37-150200-12	
2 "	2 ½ "	0,18	37-200250-12	
	3 "	0,33	37-200300-12	
2 ½ "	2 "	0,25	37-250200-12	
		0,77	37-250200-42	
	3 "	0,30	37-250300-12	
3 "	4 "	0,34	37-250400-12	
	2 "	0,23	37-300200-12	
	2 ½ "	0,22	37-300250-12	
4 "	4 "	0,34	37-300400-12	
	3 "	0,36	37-400300-12	
5 "	5 "	0,30	37-400500-12	
	6 "	0,76	37-500600-12	



Muffen (Innengewinde auf Innengewinde)
Sockets (female thread to female thread)



Innengewinde Female thread	Innengewinde Female thread	Weight (kg)	Ident-No.	Euro
2 "	2 "	0,12	37-200200-14	
	2 ½ "	0,43	37-200250-14	
	3 "	0,35	37-200300-14	
2 ½ "	2 ½ "	0,24	37-250250-14	
	3 "	0,24	37-250300-14	
		1,06	37-250300-44	
4 "	0,38	37-250400-14		
3 "	3 "	0,25	37-300300-14	
	4 "	0,34	37-300400-14	
4 "	4 "	0,32	37-400400-14	
	5 "	1,22	37-400500-14	
5 "	5 "	0,34	37-500500-14	
	6 "	0,72	37-500600-14	



Kupplungsschlüssel
Coupling Spanners



for Storz Size	Bemerkung Remark	Weight (kg)	Ident-No.	Euro
D	Stahl steel	0,16	71-031031-50	
65 / 38	Temperguß (GTW) malleable cast iron	0,30	71-081051-20	
B C	Temperguß (GTW) malleable cast iron	0,43	71-089066-20	
B C	DIN 14 822 steel (plastic handle)	0,30	71-089066-50	
A B C	Temperguß (GTW) malleable cast iron	0,78	71-133066-20	
A B C	DIN 14 822 steel (plastic handle)	0,73	71-133066-50	
150 / 125	Stahl (Kälteschutz) steel (plastic handle)	0,72	71-160148-50	
250 / 205	Stahl steel	1,25	71-278188-50	



Bedienungsschlüssel
Actuating Keys



Bezeichnung Description	Bemerkung Remark	Weight (kg)	Ident-No.	Euro
für Überflurhydranten for pillar hydrants DIN 3223 A	Temperguß malleable cast iron	1,35	71-322310-20	
für Überflurhydranten for pillar hydrants DIN 3223 B	Späroguß modular iron	2,10	71-322320-20	
für Unterflurhydranten for underground hydra. Stahl / steel	DIN 3223 C	5,51	71-322330-50	
	lange württ. Ausführung	9,30	71-322340-50	
Schachthaken m. Kette Hydrant bars with chain	Temperguß malleable cast iron	0,50	71-322390-20	



Dichtringe für Druckbetrieb (D)



Seals for delivery operation (D)

Storz Size	KA (mm) Lug	Werkstoff Material		Weight (kg)	Ident-No.	Euro
45	59	Nitril-Kautschuk schwarz	Nitrile rubber black	0,009	91-001059-00	
52-C	66	Nitril-Kautschuk schwarz	Nitrile rubber black	0,009	91-001066-00	
		Nitril-Kautschuk weiß	Nitrile rubber white	0,009	91-001066-01	
		Viton	Fluoro rubber	0,015	91-001066-03	
		KTW weiß	Drinking water white	0,009	91-001066-05	
65	81	Nitril-Kautschuk schwarz	Nitrile rubber black	0,014	91-001081-00	
		Nitril-Kautschuk weiß	Nitrile rubber white	0,014	91-001081-01	
75-B	89	Nitril-Kautschuk schwarz	Nitrile rubber black	0,015	91-001089-00	
		Nitril-Kautschuk weiß	Nitrile rubber white	0,015	91-001089-01	
		Viton	Fluoro rubber	0,023	91-001066-03	
		KTW weiß	Drinking water white	0,015	91-001089-05	
100	115	Nitril-Kautschuk schwarz	Nitrile rubber black	0,020	91-001115-00	

Dichtringe für Druck- und Saugbetrieb (DS)



Seals for delivery and suction operation (DS)

Storz Size	KA (mm) Lug	Werkstoff Material		Weight (kg)	Ident-No.	Euro
25-D	31	Nitril-Kautschuk schwarz	Nitrile rubber black	0,003	91-002031-00	
		Nitril-Kautschuk weiß	Nitrile rubber white	0,003	91-002031-01	
		Silikon	Silicone rubber	0,003	91-002031-02	
		Viton	Fluoro rubber	0,005	91-002031-03	
		EPDM	EPDM	0,003	91-002031-04	
		KTW weiß	Drinking water white	0,003	91-002031-05	
32	44	Nitril-Kautschuk schwarz	Nitrile rubber black	0,006	91-002044-00	
		Nitril-Kautschuk weiß	Nitrile rubber white	0,006	91-002044-01	
		Silikon	Silicone rubber	0,006	91-002044-02	
38	51	Nitril-Kautschuk schwarz	Nitrile rubber black	0,007	91-002051-00	
		Nitril-Kautschuk weiß	Nitrile rubber white	0,007	91-002051-01	
		Silikon	Silicone rubber	0,007	91-002051-02	
		Viton	Fluoro rubber	0,011	91-002051-03	

Storz Size	KA (mm) Lug	Werkstoff Material	Weight (kg)	Ident-No.	Euro
52-C	66	Nitril-Kautschuk schwarz	Nitrile rubber black	0,010	91-002066-00
		Nitril-Kautschuk weiß	Nitrile rubber white	0,010	91-002066-01
		Silikon	Silicone rubber	0,010	91-002066-02
		Viton	Fluoro rubber	0,016	91-002066-03
		EPDM	EPDM	0,010	91-002066-04
		KTW weiß	Drinking water white	0,010	91-002066-05
65	81	Nitril-Kautschuk schwarz	Nitrile rubber black	0,014	91-002081-00
		Nitril-Kautschuk weiß	Nitrile rubber white	0,014	91-002081-01
		Silikon	Silicone rubber	0,014	91-002081-02
		Viton	Fluoro rubber	0,024	91-002081-03
75-B	89	Nitril-Kautschuk schwarz	Nitrile rubber black	0,016	91-002089-00
		Nitril-Kautschuk weiß	Nitrile rubber white	0,016	91-002089-01
		Silikon	Silicone rubber	0,016	91-002089-02
		Viton	Fluoro rubber	0,027	91-002089-03
		EPDM	EPDM	0,016	91-002089-04
		KTW weiß	Drinking water white	0,016	91-002089-05
90	105	Nitril-Kautschuk schwarz	Nitrile rubber black	0,023	91-002105-00
		Nitril-Kautschuk weiß	Nitrile rubber white	0,023	91-002105-01
		Silikon	Silicone rubber	0,022	91-002105-02
100	115	Nitril-Kautschuk schwarz	Nitrile rubber black	0,023	91-002115-00
		Nitril-Kautschuk weiß	Nitrile rubber white	0,023	91-002115-01
		Silikon	Silicone rubber	0,020	91-002115-02
		Viton	Fluoro rubber	0,034	91-002115-03
110-A	133	Nitril-Kautschuk schwarz	Nitrile rubber black	0,043	91-002133-00
		Nitril-Kautschuk weiß	Nitrile rubber white	0,043	91-002133-01
		Silikon	Silicone rubber	0,040	91-002133-02
		Viton	Fluoro rubber	0,066	91-002133-03
		EPDM	EPDM	0,043	91-002133-04
		KTW weiß	Drinking water white	0,043	91-002133-05
125	148	Nitril-Kautschuk schwarz	Nitrile rubber black	0,048	91-002148-00
		Nitril-Kautschuk weiß	Nitrile rubber white	0,048	91-002148-01
		Silikon	Silicone rubber	0,043	91-002148-02
		Viton	Fluoro rubber	0,080	91-002148-03
150	160	Nitril-Kautschuk schwarz	Nitrile rubber black	0,053	91-002160-00
		Nitril-Kautschuk weiß	Nitrile rubber white	0,053	91-002160-01
		Silikon	Silicone rubber	0,049	91-002160-02
		Viton	Fluoro rubber	0,086	91-002160-03
165	188	Nitril-Kautschuk weiß	Nitrile rubber white	0,074	91-002188-01
205	220	Nitril-Kautschuk weiß	Nitrile rubber white	0,135	91-002220-01
250	278	Nitril-Kautschuk weiß	Nitrile rubber white	0,174	91-002278-01

Flachdichtungen
Flat Gaskets



für Festkupplungen mit Innengewinde

Gummi: schwarz oder weiß

for adapters with female thread

Rubber: black or white

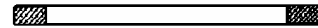

Abmessung Measurement (mm)		Gummi (Euro) Rubber	Silikon (Euro) Silicone rubber	Teflon (Euro) PTFE virginal
R 1/2"	Ø 22/17 x 2	91-003050-00		
R 3/4"	Ø 27/18 x 2	91-003075-00		
R 1"	Ø 33/20 x 3	91-003100-00	91-003100-02	91-003100-03
R 1 1/4"	Ø 42/33 x 3	91-003125-00		91-003125-03
R 1 1/2"	Ø 48/39 x 3	91-003150-00		91-003150-03
R 2"	Ø 60/47 x 3	91-003200-00	91-003200-02	91-003200-03
R 2 1/2"	Ø 76/66 x 3	91-003250-00		91-003250-03
R 3"	Ø 88/76 x 3	91-003300-00	91-003300-02	91-003300-03
R 3 1/2"	Ø 101/89 x 3	91-003350-00		
R 4"	Ø 113/102 x 3	91-003400-00	91-003400-02	91-003400-03
R 4 1/2"	Ø 126/105 x 3	91-003450-00		91-003450-03
R 5"	Ø 140/122 x 4	91-003500-00		91-003500-03
R 6"	Ø 165/140 x 4	91-003600-00		91-003600-03
R 8"	Ø 216/190 x 5	91-003800-00		
R 10"	Ø 267/240 x 5	91-003999-00		

Flachdichtungen für Deckkapseln
Flat Gaskets for end caps



Größe Size	Abmessung Measurement (mm)	Werkstoff Material	Weight (kg)	Ident-No.	Euro
für Deckkapsel C	Ø 58 / 46 x 4	Gummi - rubber	0,005	91-004066-00	
für Deckkapsel 65	Ø 75 / 54 x 3	Gummi - rubber	0,007	91-004081-00	
für Deckkapsel B	Ø 78 / 61 x 4	Gummi - rubber	0,011	91-004089-00	
für Deckkapsel A	Ø 119 / 100 x 4	Gummi - rubber	0,018	91-004133-00	

	Nitril	Silikon	Viton	EPDM
Temperatur Temperature	- 40° C + 110° C	- 60° C + 180° C	- 15° C + 200° C	- 35° C + 130° C
lebensmittelbeständig resistant to food	weiß white	ja yes	nein no	nein no
fett- / ölbeständig resistant to grease / oil	bedingt partly	nein no	ja yes	nein no

Sperrringe Circlips



Storz Size	KA (mm) Lug space	Weight (kg)	Ident-No.	Euro
25-D	31	0,002	91-005031-50	
32	44	0,004	91-005044-50	
38	51	0,004	91-005051-50	
45	59	0,005	91-005059-50	
52-C	66	0,007	91-005066-50	
65	81	0,008	91-005081-50	
75-B	89	0,009	91-005089-50	
90	105	0,011	91-005105-50	
100	115	0,013	91-005115-50	
110-A	133	0,027	91-005133-50	
125	148	0,039	91-005148-50	
150	160	0,044	91-005160-50	
205	220	0,062	91-005220-50	

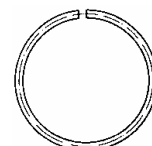

Sperrringentferner - Circlip-remover	0,038	91-005000-50
--------------------------------------	-------	--------------



Ketten Chains



mit zwei S-Haken für Blindkupplungen

with two S-hooks for blank caps

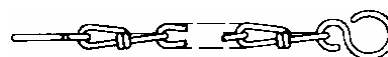

Storz Size	Werkstoff Material	Weight (kg)	Ident-No.	Euro
Storz 25 bis Storz 38	Stahl verz. - Steel galv.	0,008	91-006031-50	
	V2A - Stainless steel	0,008	91-006031-70	
Storz 45 bis Storz 75	Stahl verz. - Steel galv.	0,035	91-006066-50	
	V2A - Stainless steel	0,035	91-006066-70	
Storz 90 bis Storz 150	Stahl verz. - Steel galv.	0,049	91-006133-50	
	V2A - Stainless steel	0,058	91-006133-70	
Storz 165 bis Storz 205	Stahl verz. - Steel galv.	0,070	91-006220-50	
Ketten für Deckkapseln Chains for end caps	Stahl verz. - Steel galv.	0,097	91-006500-50	
	V2A - Stainless steel	0,106	91-006500-70	

Schlauchanschlußventile aus Messing
Landing Valves made of copper alloy



Eingang (AG) Inlet (male)	Abgang (AG) Outlet (male)	Weight (kg)	Ident-No.	Euro
1 "	1" ohne Festkuppl. 1" without adapter	0,41	41-100000-00	
	LM-Festkuppl. D LA-Adapter D	0,49	41-100031-10	
	MS-Festkuppl. D CA-Adapter D	0,64	41-100031-30	
1½ "	1 1/2" ohne Festkuppl. 1 1/2" without adapter	0,81	41-150000-00	
	LM-Festkuppl. C LA-Adapter C	1,08	41-150066-10	
	MS-Festkuppl. C CA-Adapter C	1,81	41-150066-30	
2 " DIN 14 461	2" ohne Festkuppl. 2" without adapter	1,61	41-200000-00	
	LM-Festkuppl. C LA-Adapter C	1,88	41-200066-10	
	MS-Festkuppl. C CA-Adapter C	2,39	41-200066-30	
2½ " DIN 14 461	2 1/2" ohne Festkuppl. 2 1/2" without adapter	2,60	41-250000-00	
	LM-Festkuppl. B LA-Adapter B	3,03	41-250089-10	
	MS-Festkuppl. B CA-Adapter B	3,86	41-250089-30	



Ersatzteile Spare parts	für Feuerhahn for landing valve	Weight (kg)	Ident-No.	Euro
Ventiloberteil Bonnet	2"	0,80	42-200000-30	
	2½"	1,10	42-250000-30	
Handrad rot Hand wheel	2" - 2½"	0,08	42-500000-10	



Auf Anfrage: Schlauchanschlußventile mit **Grenztaster**
 On demand: Landing Valves with **limit switch**

Verschraubungen mit drehbarer Überwurfmutter
Screw Connections with swivel nut



Außengew. Male thread	Innengewinde Female thread	Weight (kg)	Ident-No.	Euro
2 "	2 "	0,49	43-200000-30	
2½ "	2½ "	0,86	43-250000-30	



Einspeisearmatur PN 16 DIN 14 461 - 4
Building Supply Fitting for dry riser



Material: Rg 5 (red brass) - für Steigleitung "trocken"

Eingang (Inlet): 2 x Storz B Fest- und Blindkupplung aus Messing
 2 x Storz B adapter and blank cap made of brass

Ausgang (Outlet): 3" Innengewinde drehbar - 3" female thread swivel

Ausführung Model	Weight (kg)	Ident-No.	Euro
hängend	22,00	43-300100-30	
hängend, gerader Eingang	22,00	43-300200-30	
stehend	21,00	43-300300-30	
stehend, gerader Eingang	21,00	43-300400-30	



Berliner Ausführung mit 2 x Storz B Festkupplung mit Deckkapsel aus LM ebenfalls lieferbar.

Schlauchanschlußarmatur PN 16 DIN 14 461 - 5
Landing valve (dry riser mains equipment)



Material: Rg 5 (red brass)

Eingang (Inlet): 2" Außengewinde drehbar - 2" male thread swivel

Ausgang (Outlet): Storz C Fest- und Blindkupplung aus Leichtmetall oder Messing
 Storz C adapter and blank cap made of aluminium or copper alloy

Ausgang Outlet	Weight (kg)	Ident-No.	Euro
Aluminium - light alloy	4,40	43-400010-30	
Messing - copper alloy	5,40	43-400030-30	



Be- und Entlüftungsventil PN 16
Automatic air bleeder for dry riser



für Löschwasser-Steigleitungen DIN 14 462

Material: Rg 5, Edelstahlkugel - red brass, stainless steel ball float

Ausgang (Outlet): 1 1/4" Innengewinde - 1 1/4" female thread

Eingang Inlet	Bemerkung Remark	Weight (kg)	Ident-No.	Euro
2" AG / male	1.500 l/min	1,60	43-500150-30	
2" AG / male	2.500 l/min	3,20	43-500250-30	



Mehrzweck-Strahlrohre DIN 14 365
Multipurpose-Branchpipes DIN 14 365



Rohr- und Mundstück aus schlagfestem **Polyamid**
 Pipe and tip made of impact resistant **polyamide**



Größe Size	Eingang Inlet	Bemerkung Remark	Weight (kg)	Ident-No.	Euro
1"	1" Außengewinde 1" male thread	Oberteil: Polyamid Pipe: polyamide	0,37	45-100000-60	
	LM-Tülle 19 mm LA-Tail 19 mm		0,43	45-100019-60	
	LM-Tülle 25 mm LA-Tail 25 mm		0,42	45-100025-60	
	LM-Festkupplung D LA-Adapter D		0,44	45-100031-60	
2"	2" Außengewinde 2" male thread		0,93	45-200000-60	
	LM-Festkupplung C LA-Adapter C		1,20	45-200066-60	
	LM-Festkupplung C LA-Adapter C	Industrie-Ausf. mit Guss-Kupplung (cast)	0,98	45-200066-20	

Mehrzweck-Strahlrohre DIN 14 365
Multipurpose-Branchpipes DIN 14 365



Rohr- und Mundstück auch aus **Aluminium**
 Pipe and tip also made of **aluminium**



Größe Size	Eingang Inlet	Bemerkung Remark	Weight (kg)	Ident-No.	Euro
2"	2" Außengewinde 2" male thread	Oberteil: Aluminium Pipe: light alloy	1,28	46-200000-10	
	LM-Festkupplung C LA-Adapter C		1,56	46-200066-10	
2 1/2"	2 1/2" Außengew. 2 1/2" male thread		1,83	46-250000-10	
	LM-Festkupplung B LA-Adapter B		2,25	46-250089-10	

Mehrzweck-Strahlrohre DIN 14 365
Multipurpose-Branchpipes DIN 14 365



mit **Mannschutzbrause**
 with **water curtain**



Größe Size	Bemerkung Remark	Weight (kg)	Ident-No.	Euro
2 "	2" Außengewinde und Mannschutzbrause 2" male thread and water curtain	1,48	46-200000-19	
	LM-Festkupplung C und Mannschutzbrause LA-Adapter C and water curtain	1,76	46-200066-19	
2 1/2 "	2 1/2" Außengewinde und Mannschutzbrause 2 1/2" male thread and water curtain	2,02	46-250000-19	
	LM-Festkupplung B und Mannschutzbrause LA-Adapter B and water curtain	2,44	46-250089-19	

D-Mehrzweck-Strahlrohre
D-Multipurpose-Branchpipes



aus hochwertigem Kunststoff (PN 16)
 made of superior plastic (PN 16)



Größe Size	Eingang Inlet	Bemerkung Remark	Weight (kg)	Ident-No.	Euro
1 "	1" Außengewinde 1" male thread	Strahlrohr: Polyamid Branchpipe: polyamide	0,18	47-100000-90	
	LM-Festkupplung D LA-Adapter D		0,26	47-100031-90	
	LM-Tülle 25 mm LA-Tail 25 mm		0,23	47-100025-90	

Strahlrohre ohne Absperrung
Branchpipes without shut-off



Rohr- und Mundstück aus Polyamid
 Pipe and tip made of polyamide



Größe Size	Eingang Inlet	Bemerkung Remark	Weight (kg)	Ident-No.	Euro
1 "	LM-Festkupplung D LA-Adapter D	ohne Absperrung without shut-off	0,15	47-500031-90	
2 "	LM-Festkupplung C LA-Adapter C		0,49	47-500066-90	

Stützkrümmer für Strahlrohre
Branchpipe-Holder



Kupplung einerseits drehbar
Coupling one side swivel



Bezeichnung Description	Größe Size	Weight (kg)	Ident-No.	Euro
C - Stützkrümmer	Storz - C	1,38	48-200066-10	
B - Stützkrümmer DIN 14 368	Storz - B	1,84	48-200089-10	

Euro-Düsen nach EN 671
Euro-Nozzles acc. EN 671



Material: Messing / Kunststoff
Material: brass / plastic



Eingang Inlet	Bohrung Boring	Weight (kg)	Ident-No.	Euro
19 mm Stutzen - 3/4" Tail	6 mm	0,35	48-100019-30	
25 mm Stutzen - 1" Tail	6 mm	0,30	48-100025-30	
1" Außengew. - 1" male thr.	6 mm	0,40	48-100100-30	

Mehrzweck-Spritzen
Multi-purpose Nozzles



Material: Messing verchromt
Material: brass chrome plated



Eingang Inlet	Bohrung Boring	Weight (kg)	Ident-No.	Euro
13 mm Stutzen - 1/2" Tail	4 mm	0,46	48-200013-30	
19 mm Stutzen - 3/4" Tail	6 mm	0,44	48-200019-30	
25 mm Stutzen - 1" Tail	8 mm	0,43	48-200025-30	

Zumisrate: 1 - 6 %
Schaummitteleingang: LM-Storz D

Metering: 1 - 6 %
Foam agent inlet: LA-Storz D

Zumischer aus **Kupfer-Legierung**

Inductor made of **copper alloy**

Bezeichnung Description	Anschluss Size	l / min	Ident-No.	Euro
Z 2 R	2" AG / male	200	49-102200-30	
	LM - Storz C DIN 14 384	200	49-102066-30	
Z 4 R	2" AG / male	400	49-104200-30	
	LM - Storz C	400	49-104066-30	
	LM - Storz B DIN 14 384	400	49-104089-30	
Z 6 R	2" AG / male	600	49-106200-30	
	LM - Storz B	600	49-106089-30	
Z 8 R	2½" AG / male	800	49-108250-30	
	LM - Storz B DIN 14 384	800	49-108089-30	

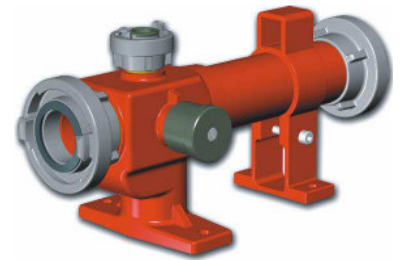

Zumischer aus **Aluminium**

Inductor made of **aluminium**

Bezeichnung Description	Anschluss Size	l / min	Ident-No.	Euro
Z 2 R	2" AG / male	200	49-202200-10	
	LM - Storz C	200	49-202066-10	
Z 4 R	2" AG / male	400	49-204200-10	
	LM - Storz C	400	49-204066-10	
	LM - Storz B	400	49-204089-10	
Z 8 R	2½" AG / male	800	49-208250-10	
	LM - Storz B	800	49-208089-10	

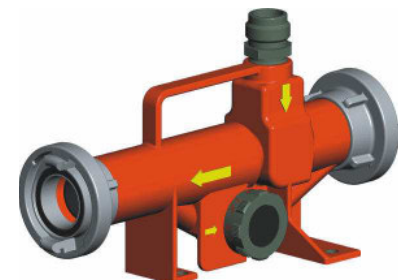

Ansaugschlauch für Schaummittel Pick-up hose for foam agents	Ident-No.	Euro
LM - Storz D mit Schlauch DN 19 (1,5 m)	49-250019-10	
LM - Storz D mit Schlauch DN 25 (1,5 m), mit Rohr verlängert	49-250025-10	



Mittelschaumrohre mit Absperrung
Medium Expansion Foam Branchpipes with shut-off



aus Aluminium, rote Epoxyd-Beschichtung
 mit Druckmanometer, Veschäumungszahl **1:100**

aluminium, red epoxy
*with manometer, expansion rate **1:100***



Typ Model	Wurfweite Throw dist.	Anschluss Size	l / min	Ident-No.	Euro
M 2	8 m	2" AG / male	200	49-302200-10	
		LM - Storz C DIN 14 366	200	49-302066-10	
M 4	10 m	2" AG / male	400	49-304200-10	
		LM - Storz C	400	49-304066-10	
		LM - Storz B DIN 14 366	400	49-304089-10	
M 8	12 m	2½" AG / male	800	49-308250-10	
		LM - Storz B	800	49-308089-10	

Auf Anfrage: Ausführung **ohne Absperrung** - *on request: model **without shut-off***

Schwerschaumrohre mit Absperrung
Low Expansion Foam Branchpipes with shut-off



aus Aluminium, rote Epoxyd-Beschichtung
 resistent gegen Meerwasser, Veschäumungszahl **1:10**

aluminium alloy, red epoxy
*expansion rate **1:10***



Typ Model	Wurfweite Throw dist.	Anschluss Size	l / min	Ident-No.	Euro
S 2	20 m	2" AG / male	200	49-402200-10	
		LM - Storz C DIN 14 366	200	49-402066-10	
S 4	26 m	2" AG / male	400	49-404200-10	
		LM - Storz C	400	49-404066-10	
		LM - Storz B DIN 14 366	400	49-404089-10	
S 8	28 m	2½" AG / male	800	49-408250-10	
		LM - Storz B	800	49-408089-10	

Auf Anfrage: Ausführung **ohne Absperrung** - *on request: model **without shut-off***

Standrohre für Unterflurhydranten
Standpipes for underground hydrants



Beschreibung Description	Größe Size	Model Weight	Abgang Outlet	Ident-No.	Euro
<ul style="list-style-type: none"> • zwei Abgänge • mit Absperrung • Kopf drehbar 	DN 80	ST-1-A 5,17 kg	2 x 2" AG	51-001000-10	
		ST-1 5,72 kg	2 x Storz C	51-001066-10	
		ST-2-A 5,80 kg	2 x 2½" AG	51-002000-10	
		ST-2 6,61 kg	2 x Storz B (DIN 14 375)	51-002089-10	
<ul style="list-style-type: none"> • two outlets • with shut-offs • head swivel 	DN 50	ST-3-A 5,17 kg	2 x 2" AG	51-003000-10	
		ST-3 5,73 kg	2 x Storz C	51-003066-10	
		ST-4-A 5,78 kg	2 x 2½" AG	51-004000-10	
		ST-4 6,59 kg	2 x Storz B	51-004089-10	
lange Ausführung für Württemberger Schachthydranten	DN 50	ST-5-A 7,35 kg	2 x 2" AG	51-005000-10	
		ST-5 7,90 kg	2 x Storz C	51-005066-10	
		ST-6-A 7,95 kg	2 x 2½" AG	51-006000-10	
		ST-6 8,76 kg	2 x Storz B	51-006089-10	



Beschreibung Description	Größe Size	Model Weight	Abgang Outlet	Ident-No.	Euro
<ul style="list-style-type: none"> • ein Abgang • mit Absperrung • Kopf drehbar 	DN 80	ST-7-A 4,37 kg	1 x 2" AG	51-007000-10	
		ST-7 4,65 kg	1 x Storz C	51-007066-10	
<ul style="list-style-type: none"> • one outlet • with shut-off • head swivel 	DN 50	ST-8-A 4,34 kg	1 x 2" AG	51-008000-10	
		ST-8 4,61 kg	1 x Storz C	51-008066-10	



Standrohre für Unterflurhydranten
Standpipes for underground hydrants



Beschreibung Description	Größe Size	Model Weight	Abgang Outlet	Ident-No.	Euro
<ul style="list-style-type: none"> • ein Abgang • ohne Absperrung • Kopf drehbar 	DN 80	ST-10-A 3,99 kg	1 x 2½" AG	51-009000-10	
		ST-9 4,27 kg	1 x Storz C	51-009066-10	
		ST-10 4,41 kg	1 x Storz B	51-010089-10	
<ul style="list-style-type: none"> • one outlet • without shut-off • head swivel 	DN 50	ST-12-A 3,98 kg	1 x 2½" AG	51-011000-10	
		ST-11 4,26 kg	1 x Storz C	51-011066-10	
		ST-12 4,40 kg	1 x Storz B	51-012089-10	



Beschreibung Description	Größe Size	Model Weight	Abgang Outlet	Ident-No.	Euro
<ul style="list-style-type: none"> • ein Abgang • ohne Absperrung • mit Wendegriff 	DN 80	ST-13-A 3,27 kg	1 x 2" AG	51-013000-10	
		ST-13 3,55 kg	1 x Storz C	51-013066-10	
<ul style="list-style-type: none"> • one outlet • without shut-off • head fixed 	DN 50	ST-14-A 2,98 kg	1 x 2" AG	51-014000-10	
		ST-14 3,26 kg	1 x Storz C	51-014066-10	



Wagenwasch-Standrohr Car washing standpipe	Model Weight	Bemerkung Remark	Ident-No.	Euro
1 x Zapfhahn 3/4"	ST-30 4,74 kg	Kopf drehbar Fuß DN 80	51-030000-10	
2 x Zapfhahn 1"	ST-31 5,42 kg		51-031000-10	
3 x Zapfhahn 1"	ST-32 5,98 kg		51-032000-10	
Storz C absperrbar und Zapfhahn 3/4"	ST-33 6,24 kg		51-033000-10	



Wassermeß-Standrohre für Unterflurhydranten DN 80
Standpipes with water meter for underground hydr.



Beschreibung Description	Typ Model	maximaler Durchlauf	Ident-No.	Euro
Zapfhahn 3/4"	ST-15	5 cbm/h (QN 2,5)	51-015005-10	
Zapfhahn mit Belüfter und Rückflußverhinderer	ST-16		51-016005-10	
Storz C absperibar und Zapfhahn	ST-17		51-017005-10	
Storz C nicht absperibar	ST-17-1		51-017105-10	
Storz C absperibar	ST-17-2		51-017205-10	
Storz C nicht absperibar	ST-18	10 cbm/h (QN 6)	51-018010-10	
Storz C absperibar	ST-19		51-019010-10	
Storz C absperibar und Zapfhahn	ST-20		51-020010-10	
2 x Storz C absperibar	ST-20-1		51-020110-10	
Storz C nicht absperibar	ST-21	20 cbm/h (QN 10)	51-021020-10	
Storz C absperibar	ST-22		51-022020-10	
Storz C absperibar und Zapfhahn	ST-23		51-023020-10	
2 x Storz C absperibar	ST-23-1		51-023120-10	
Storz B nicht absperibar	ST-24		51-024020-10	
Storz B absperibar	ST-25		51-025020-10	
Storz B absperibar und Zapfhahn	ST-26	51-026020-10		
1 x Storz B nicht absperibar	ST-27	30 cbm/h (QN 15)	51-027030-10	
2 x Storz B nicht absperibar	ST-28		51-028030-10	



Edelstahl-Ausführung auf Anfrage - **stainless steel standpipes on request**

Beschreibung Description	Weight (kg)	Größe Size	Ident-No.	Euro
Standrohr-Unterteil (Fußstück, Spannring, Steigrohr und Griffstück)	2,74	DN 80	52-100080-10	
	2,73	DN 50	52-100050-10	
	4,98	DN 50 lang	52-100051-10	
	3,42	DN 80 mit Rückschlagventil	52-100080-19	
	3,50	DN 50 mit Rückschlagventil	52-100050-19	



Standrohr-Fuß (Fußstück, Spannring und Flachdichtung)	0,72	DN 80 W 72 x 1 / 11"	52-200080-11	
	0,72	DN 80 W 72 x 1 / 14"	52-200080-14	
	0,81	DN 80 G 2" IG	52-200080-02	
	0,55	DN 50 G 2" IG	52-200050-02	
Dichtring für Standrohr-Fuß	0,016	DN 80	91-004580-00	
	0,013	DN 50	91-004550-00	



Ventiloberteil	0,50	C - 2"	52-300200-10	
	0,61	B - 2½"	52-300250-10	
Handrad	0,07	für 2" und 2½"	52-300500-10	
Dichtungssatz (Ventilteller, Stopfbuchse und Gewindedichtung)	0,02	für Ventil 2"	91-004700-20	
	0,03	für Ventil 2½"	91-004700-25	



Unterflurhydranten-Ver- schluß DN 80 mit Spannring	0,96	Vierkant 32 mm	52-200500-10	
---	------	-------------------	--------------	--



Verteiler mit Kugelabsperrungen
Dividers with ball valves



Verteiler mit einem Eingang und **zwei Ausgängen**

*Dividers with one inlet and **two outlets***

Eingang Inlet	Ausgang Outlet	Außengewinde Male thread	Weight (kg)	Ident-No.	Euro
ohne Festkupplungen without adapters		1" - 1" 1"	1,57	61-100100-20	
D	D D		1,80	61-031031-20	
ohne Festkupplungen without adapters		2" - 1" 1"	1,52	61-200100-20	
C	D D		1,95	61-066031-20	
ohne Festkupplungen without adapters		2½" - 2" 2"	2,16	61-250200-20	
C	C C		2,98	61-066066-20	
65	65 65		3,31	61-081081-20	
B	C C		3,12	61-089066-20	
ohne Festkupplungen without adapters		2½" - 2½" 2½"	3,39	61-250250-20	
B	B B		4,65	61-089089-20	
ohne Festkupplungen without adapters		4" IG (female) - 2½" 2½"	3,30	61-400250-20	
A	B B		5,55	61-133089-20	
ohne Festkupplungen without adapters		4" IG (female) - 4" 4"	7,50	61-400400-20	
A	A A		11,00	61-133133-20	
ohne Festkupplungen without adapters		6" - 4" 4"	8,00	61-600400-20	
150	A A		12,00	61-160133-20	



Verteiler mit Kugelabsperrungen
Dividers with ball valves



Verteiler mit einem Eingang und **drei Ausgängen**

*Dividers with one inlet and **three outlets***

Eingang Inlet	Ausgang Outlet	Außengewinde Male thread	Weight (kg)	Ident-No.	Euro
ohne Festkupplungen without adapters		2" - 1" 2" 1"	2,49	62-200200-30	
C	D C D		3,21	62-066161-30	
ohne Festkupplungen without adapters		2½" - 2" 2½" 2"	3,88	62-250250-30	
65	65 65 65		5,42	62-081081-30	
B	C C C		5,13	62-089066-30	
B	C B C		5,28	62-089696-30	
B	C B C + B/C- Übergang		5,92	62-089696-35	
ohne Festkupplungen without adapters			4" IG (female) - 2½" 2½" 2½"	6,35	62-400250-30
A	B B B	7,62		62-133089-30	
ohne Festkupplungen without adapters		4" IG (female) - 2½" 4" 2½"	11,46	62-400400-30	
A	B A B		14,52	62-133939-30	
ohne Festkupplungen without adapters		4" IG (female) - 4" 4" 4"	14,50	62-400800-30	
A	A A A		19,00	62-133133-30	
150	A A A	6" - 4" 4" 4"	20,50	62-160133-30	
B B	C B C	2½" 2½" - 2" 2½" 2"	8,30	62-900089-30	
A	BBABB	4" IG (female) - 2 x 2½" 4" 2 x 2½"	17,00	62-900133-50	



Verteiler mit Ventilabsperungen
Dividers with screw down valves



Eingang Inlet	Ausgang Outlet	Außengewinde Male thread	Weight (kg)	Ident-No.	Euro
ohne Festkupplungen without adapters		2½" - 2" 2"	2,19	63-250200-20	
C	C C		3,02	63-066066-20	
65	65 65		3,35	63-081081-20	
B	C C		3,18	63-089066-20	
B	B B		3,48	63-089089-20	
ohne Festkupplungen without adapters		2½" - 2½" 2½"	3,27	63-250250-20	
B	B B		4,55	63-089089-25	
ohne Festkupplungen without adapters		4" IG (female) - 2½" 2½"	3,61	63-400250-20	
A	B B		5,87	63-133089-20	
ohne Festkupplungen without adapters		2½" - 2" 2½" 2"	3,62	64-250250-30	
C	C C C		4,72	64-066066-30	
65	65 65 65		5,16	64-081081-30	
B	C C C		4,86	64-089066-30	
B	C B C		5,02	64-089696-30	
B	C B C + B/C- Übergang		5,66	64-089696-35	
B	B B B		5,37	64-089089-30	
ohne Festkupplungen without adapters		4" - 2½" 2½" 2½"	5,14	64-400250-30	
A	B B B		7,48	64-133089-30	

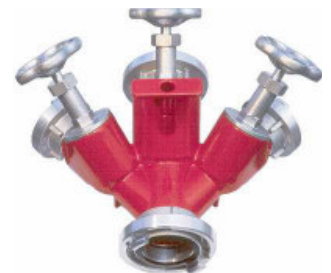

**Sammelstücke mit Klappe
Siameses with clapper**



Bezeichnung Description	Größe Size	Weight (kg)	Ident-No.	Euro
<ul style="list-style-type: none"> • mit Rückschlagklappe • Ausgang drehbar • <i>with clapper</i> • <i>outlet swivel</i> 	C - C C	2,88	65-066066-00	
	65 - 65 65	2,98	65-081081-00	
	B - C C	2,87	65-089066-00	
	A - B B (DIN 14 355)	3,92	65-133089-00	
	A - A A		65-133133-00	



**Sammelstücke ohne Klappe (Verteiler)
Siameses without clapper (divider)**



Bezeichnung Description	Größe Size	Weight (kg)	Ident-No.	Euro
<ul style="list-style-type: none"> • ohne Rückschlagklappe • ohne Absperrungen • Kupplungen starr • <i>no clapper (Wyes)</i> • <i>no shut-offs</i> • <i>adapters not swivel</i> 	C - C C	1,64	66-066066-00	
	65 - 65 65	1,94	66-081081-00	
	B - C C	1,76	66-089066-00	
	B - B B	2,06	66-089089-00	
	A - B B	2,80	66-133089-00	
	A - A A	6,30	66-133133-00	
	150 - A A	6,50	66-160133-00	
	150-2x150		66-160160-00	
	A - B B B	5,00	66-133089-30	
	A - B A B	6,50	66-133939-30	
	A - A A A		66-133133-30	
	150 - 3xA		66-160133-30	



Saugkörbe und Draht-Schutzkörbe
Suction strainers and wire mesh baskets



Bezeichnung Description	Größe Size	Weight (kg)	Ident-No.	Euro
<ul style="list-style-type: none"> • Saugkorb mit Rückschlagventil und Entleereinrichtung • <i>Suction strainer with check valve and</i> 	C - DN45	1,58	72-010066-10	
	B - DN65	2,67	72-010089-10	
	A - DN100 (DIN 14 362)	5,93	72-010133-10	



Bezeichnung Description	für Größe for Size	Weight (kg)	Ident-No.	Euro
<ul style="list-style-type: none"> • Draht-Schutzkorb für Saugkörbe • <i>Wire mesh basket for suction strainers</i> 	C - DN45	0,68	72-020066-50	
	B - DN65	0,84	72-020089-50	
	A - DN100 (DIN 14 362)	1,20	72-020133-50	



Kanal-Spülköpfe
Pipe Sludge Removers



Bezeichnung Description	Größe Size	Weight (kg)	Ident-No.	Euro
Kanalspülkopf Pipe sludge remover	Storz - C	1,69	73-000066-10	



Haltescheiben aus Stahlblech, verzinkt
Holding Devices made of steel plate, galvanized



for Storz Size	für KA (mm) for lug space	Weight (kg)	Ident-No.	Euro
Storz C	66	0,08	79-066000-50	
Storz B	89	0,12	79-089000-50	
Storz A / B	133 / 89	0,24	79-133089-50	



Bogen (Krümmer) Elbows



Bogen aus Temperguß verzinkt; Kupplungen aus Aluminium (einerseits drehbar)
Elbows made of malleable iron galvanized; couplings made of light alloy (one side swivel)

Storz Size	Winkel Angle	Weight (kg)	Ident-No.	Euro
C - C	90°	1,27	74-066090-20	
	45°	1,26	74-066045-20	
65 - 65	90°	2,28	74-081090-20	
	45°	1,74	74-081045-20	
B - B	90°	2,30	74-089090-20	
	45°	1,79	74-089045-20	
A - A	90°	6,51	74-133090-20	
	45°	7,25	74-133045-20	



Schlauchabsperungen Hose shut-offs



Kugelhahn aus **Messing**; Kupplungen aus Aluminium; voller Durchgang
Ball valve made of **copper alloy**; couplings made of light alloy

Eingang Inlet	Ausgang Outlet	Bohrung-Ø Boring-Ø	Weight (kg)	Ident-No.	Euro
C	C	46 mm !	1,91	75-000066-80	
B	B	59 mm !	3,43	75-000089-80	



Schlauchmanometer Hose Pressure Gauges



Manometer und Kupplungen aus Aluminium (einerseits drehbar)
Gauge and couplings made of light alloy (one side swivel)

Ausführung Model	Messbereich Range	Weight (kg)	Ident-No.	Euro
C - C	0 - 25 bar	1,40	75-100066-10	
B - B	0 - 25 bar	2,00	75-100089-10	



Tankwagen-Schaugläser
Visual Flow Meter



Material: Aluminium

Eingang Inlet	Ausgang Outlet	Ident-No.	Euro
3" AG (male)	3" AG (male)	75-200300-10	
	3" IG (female)	75-200300-12	
	TW Flansch DN 80	75-200300-14	
3" IG (female)	3" IG (female)	75-200300-16	
4" AG (male)	4" AG (male)	75-200400-10	
	4" IG (female)	75-200400-12	
	TW Flansch DN 100	75-200400-14	
4" IG (female)	4" IG (female)	75-200400-16	



Wasserwanddüse
Water Wall Nozzle



Material: Aluminium, rot lackiert

Eingang Inlet	l / min	Ident-No.	Euro
2" AG (male)	500	75-300200-10	
LM - Storz C	500	75-300066-10	
2½" AG (male)	1200	75-300250-10	
LM - Storz B	1200	75-300089-10	



Knickschutz
Anti-kink Sleeve



Material: Aluminium

Verhindert das Abknicken und Beschädigen an scharfen Kanten und Ecken

Bemerkung Remark	Weight (kg)	Ident-No.	Euro
für C und B Schläuche for C and B hoses	0,80	75-400000-10	



Schlauchreparaturhülsen
Hose Sleeves



für lichte Schlauchweite for hose inside diameter	Weight (kg)	Ident-No.	Euro
25 mm	0,08	76-000025-30	
42 mm	0,10	76-000042-10	
52 mm	0,09	76-000052-10	
65 mm	0,20	76-000065-10	
75 mm	0,23	76-000075-10	
100 mm	0,47	76-000100-10	
110 mm	0,58	76-000110-10	
125 mm	1,00	76-000125-10	
150 mm	1,20	76-000150-10	



Schlauchbinden „Perfekt“
Hose Binders „Perfekt“



Flexibles Federstahlband mit Moosgummieinlage
Flexible steel band with cellular rubber insert

für lichte Schlauchweite for hose inside diameter	Weight (kg)	Ident-No.	Euro
38 mm	0,12	77-000038-00	
42 mm	0,12	77-000042-00	
45 mm	0,13	77-000045-00	
52 mm	0,13	77-000052-00	
55 mm	0,13	77-000055-00	
65 mm	0,15	77-000065-00	
70 mm	0,15	77-000070-00	
75 mm	0,16	77-000075-00	
100 mm	0,19	77-000100-00	
110 mm	0,20	77-000110-00	
125 mm	0,22	77-000125-00	
150 mm	0,25	77-000150-00	



Sicherungsschellen
Safety Clamps



Verhindern selbständiges Entkuppeln
Stahl verzinkt, mit Gummi ausgelegt

Avoid unintentional loosen of hose couplings
Steel galvanized, with rubber inlet

for Storz Size	für Außendurchmesser for outer diameter	Weight (kg)	Ident-No.	Euro
52-C	98 mm	0,24	78-000098-00	
75-B	126 mm	0,27	78-000126-00	
90	144 mm	0,29	78-000144-00	
100	156 mm	0,32	78-000156-00	
110-A	182 mm	0,36	78-000182-00	
125	196 mm	0,38	78-000196-00	
150	215 mm	0,40	78-000215-00	



Sicherungsschellen „FEST und SICHER“
Safety Clamps „FEST und SICHER“



Verhindern zuverlässig das ungewollte Lösen von Schlauchverbindungen
Erstmalig auch für Übergangsstücke einsetzbar

Avoid reliably the unintentional loosen of hose couplings
For the first time applicable for reducers

for Storz Size	Bemerkung Remark	Weight (kg)	Ident-No.	Euro
C + C		0,23	78-066066-00	
B + B		0,27	78-089089-00	
A + A		0,44	78-133133-00	
B/C + C	für Übergangsstücke	0,20	78-066066-90	
A/B + B	für Übergangsstücke	0,23	78-089089-90	



Alle Angaben in diesem Katalog sind ohne Gewähr.
Technische Änderungen vorbehalten.

Vergleich zwischen gegossenen und geschmiedeten Knaggenteilen

Die untenstehenden Grafiken zeigen eindrucksvoll den Unterschied zwischen **gegossenen** („Industrie-Ausführung“) und **geschmiedeten** Knaggenteilen (**DIN-Ausführung**).

Erkennbar sind die extrem niedrigen Festigkeitswerte der Guß-Kupplungen (gefährlicher Spröbruch). Wir raten von der Verwendung solcher gegossenen Kupplungen aus Sicherheitsgründen ab (**Achtung**: Produkt-Haftungsgesetz, Druckgeräte Richtlinie 97/23/EG).

Comparison between casted and forged couplings

The quality of **casted** couplings („Industrial-Couplings“) is much more worse than the quality of **forged** couplings according **German DIN-Standard** (see diagrams at the bottom).

Therefore - for safety reasons - we can not recommend the casted couplings (**Attention**: Product-Liability-Law, Pressure Equipment Directive 97/23/EC).

Zerreißprobe – Pull Test

Gegossene Knaggenteile
Casted Couplings

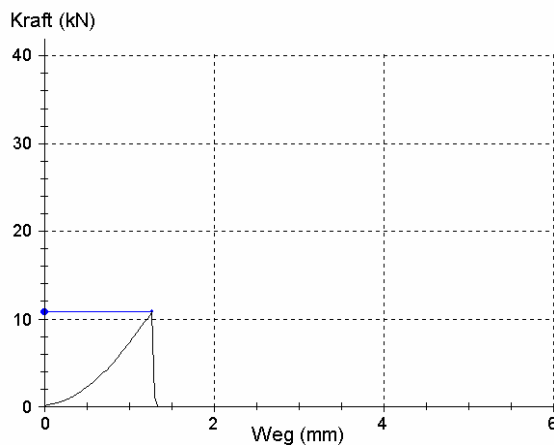

Geschmiedete Knaggenteile
Forged Couplings

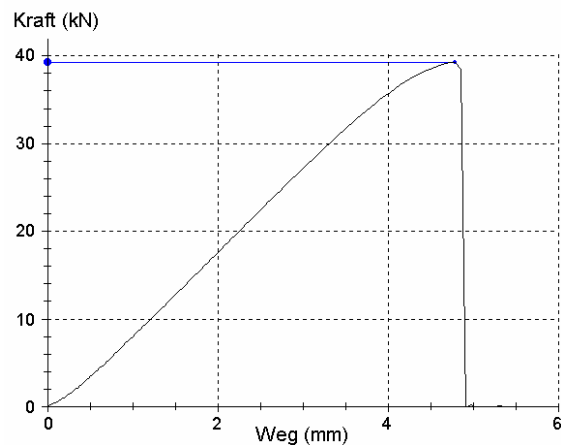

Konformitätsbescheinigung

für STORZ-Kupplungen mit **geschmiedeten** Knaggenteilen

Nach Artikel 3 Absatz 3 der Druckgeräte-Richtlinie 97/23/EG müssen druckhaltende Ausrüstungsteile, die - in Abhängigkeit vom Medium und dem maximal zulässigen Druck (PS) - höchstens die untenstehenden Grenzwerte erreichen, in Übereinstimmung mit der in Deutschland geltenden **guten Ingenieurpraxis** ausgelegt und hergestellt werden, damit gewährleistet ist, dass sie sicher verwendet werden können.

Diese Druckgeräte müssen mit dem Kennzeichen des Herstellers versehen werden und dürfen keine CE-Kennzeichnung tragen.

Als **wasserführende Armaturen (Flüssigkeiten II)** mit **Nenndruck PN 16** fallen unsere Storz-Kupplungen mit **DN < 312,5 mm** unter obigen Artikel.

Hiermit bescheinigen wir, dass unsere **Storz-Kupplungen mit geschmiedeten Knaggenteilen** oben aufgeführte Anforderung der Druckgeräte-Richtlinie 97/23/EG erfüllen.

Druck PS (bar)	Gase I (gefährlich)	Gase II (ungefährlich) Diagramm 1	Flüssigkeiten I (gefährlich) Diagramm 2	Flüssigkeiten II (ungefährlich) Diagramm 3
16	nicht einsetzbar	DN < 62,50 mm	DN < 125,0 mm	DN < 312,5 mm
10		DN < 100,0 mm	DN < 200,0 mm	
6		DN < 166,7 mm	DN < 333,3 mm	



Diagramm 1
(Gase II)



Diagramm 2
(Flüssigkeiten I)

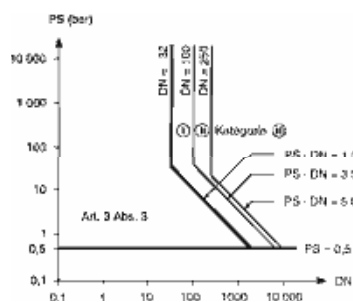

Diagramm 3
(Flüssigkeiten II)

Bei Verwendung unserer Kupplungen in Verbindung mit **ungefährlichen Gasen** und einer Nennweite **über DN 62,5 mm** bzw. **gefährlichen Flüssigkeiten** und einer Nennweite **über DN 125 mm**, möchten wir Sie bitten, zwecks weiterer Vorgehensweise, sich mit uns in Verbindung zu setzen.

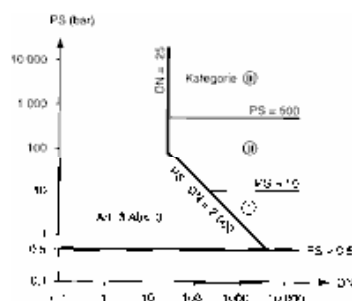
67346 Speyer, 15. März 2002

FEUER-VOGEL GmbH & Co. KG

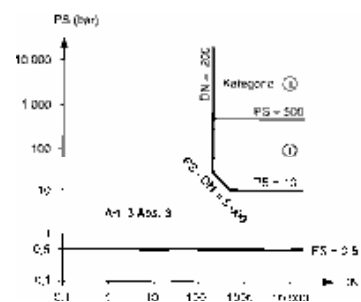
Wasserlieferung aus Strahlrohren (l/min)
Flow rates of branchpipes (l/min)



Druck Pressure (bar)	D-Strahlrohr / D-Branchpipe		C-Strahlrohr / C-Branchpipe		B-Strahlrohr / B-Branchpipe	
	mit Mundstück with nozzle 4 mm	ohne Mundst. without nozzle 6 mm	mit Mundstück with nozzle 9 mm	ohne Mundst. without nozzle 12 mm	mit Mundstück with nozzle 16 mm	ohne Mundst. without nozzle 22 mm
1	11	24	54	96	170	322
2	15	34	76	136	241	456
3	18	42	93	166	295	558
4	21	48	108	192	341	645
5	24	54	121	214	381	721
6	26	59	132	235	418	790
7	28	63	143	254	451	853
8	30	68	153	271	482	912
9	32	72	162	288	511	967
10	34	76	171	303	539	1019
11	35	80	179	318	565	1069
12	37	83	187	332	591	1117
13	38	86	195	346	615	1162
14	40	90	202	359	638	1206
15	41	93	209	371	660	1248
16	43	96	216	384	682	1289

Whitworth Rohrgewinde DIN ISO 228 (BSP)
Whitworth pipe thread DIN ISO 228 (BSP)



DIN ISO 228	Außen-Ø Outside-Ø (mm)	Kern-Ø Inside-Ø (mm)	Gangzahl TPI (1/Zoll)	Steigung Pitch (mm)
G 1/2 "	20,96	18,63	14	1,81
G 3/4 "	26,44	24,12	14	1,81
G 1 "	33,25	30,29	11	2,31
G 1 1/4 "	41,91	38,95	11	2,31
G 1 1/2 "	47,80	44,85	11	2,31
G 2 "	59,61	56,66	11	2,31
G 2 1/2 "	75,18	72,23	11	2,31
G 3 "	87,88	84,93	11	2,31
G 4 "	113,03	110,07	11	2,31
G 4 1/2 "	125,73	122,77	11	2,31
G 5 "	138,43	135,47	11	2,31
G 6 "	163,83	160,87	11	2,31
G 8 "	214,63	211,38	10	2,54
G 10 "	265,43	262,18	10	2,54

Allgemeine Geschäftsbedingungen

General Conditions of Trade



Allgemeines

Unsere Lieferungen und Leistungen erfolgen ausschließlich aufgrund der nachstehenden Bedingungen. Anderslautenden Bedingungen des Bestellers wir hiermit widersprochen; sie werden auch nicht anerkannt, wenn wir Ihnen nach Eingang nicht nochmals widersprechen. Unsere Bedingungen gelten durch die Auftragserteilung des Bestellers als anerkannt.

Angebote, Auftragsbestätigung und Vertragsabschluss

Unsere Angebote sind freibleibend. Lieferverträge, sonstige Vereinbarungen und Nebenabreden, insbesondere soweit sie von diesen Lieferungs- und Zahlungsbedingungen abweichen, kommen erst durch unsere schriftliche Bestätigung zustande.

Preise

Die Preisangaben sind in Euro und gelten für die Lieferung ab Werk Speyer, einschließlich Verpackung, Fracht, Porto und Versicherung, zuzüglich der jeweils gültigen Mehrwertsteuer. Bei Aufträgen über Euro 400,- netto erfolgt die Lieferung im Inland frei Haus; bei Exportsendungen frei deutsche Grenze.

Preise, Rabattsätze und Teuerungszuschläge basieren auf den Gestehungskosten zum Zeitpunkt der Offertabgabe bzw. Auftragsbestätigung. Ändern sich die Gestehungskosten bis zum Zeitpunkt der Lieferung behält sich der Lieferer eine entsprechende Angleichung vor.

Der Mindestrechnungsbetrag ist Euro 200,- netto. Aufträge unter diesem Rechnungsbetrag können nicht ausgeführt werden.

Lieferzeit

Lieferfristen beginnen mit unserer Auftragsbestätigung, jedoch nicht bevor alle Einzelheiten der Ausführung geklärt sind und alle sonstigen vom Besteller zu erfüllenden Voraussetzungen vorliegen. Lieferungen vor Ablauf der Lieferzeit und Teillieferungen sind zulässig.

Lieferverträge auf Abruf

Wird bei Lieferverträgen auf Abruf nicht rechtzeitig abgerufen oder eingeteilt, so sind wir nach fruchtloser Nachfristsetzung berechtigt, selbst einzuteilen und die Ware zu liefern oder von dem noch rückständigen Teil des Liefervertrages zurückzutreten.

Höhere Gewalt und sonstige Behinderungen

Ereignisse höherer Gewalt berechtigen uns, die Lieferung um die Dauer der Behinderung und einer angemessenen Anlaufzeit hinauszuschieben oder wegen des noch nicht erfüllten Teiles vom Vertrag ganz oder teilweise zurückzutreten. Der höheren Gewalt stehen Streik, Aussperrung oder unvorhergesehene Umstände, zum Bsp. Betriebsstörungen, Ausschluss und Nachbehandlung gleich.

Der Besteller kann uns auffordern, innerhalb von 2 Wochen zu erklären, ob wir Zurücktreten oder innerhalb einer angemessenen Nachfrist liefern wollen. Erklären wir uns nicht, kann der Besteller vom nicht erfüllten Teil des Vertrages zurücktreten.

Prüfverfahren, Abnahme

Wünscht der Besteller, dass notwendige Prüfungen von uns durchgeführt werden, so hat er uns das mitzuteilen. Art und Umfang der Prüfungen sind bis zum Vertragsabschluss zu vereinbaren.

Wird Abnahme erwünscht, sind Umfang und Bedingungen bis zum Vertragsabschluss festzulegen. Die Abnahme hat auf Kosten des Bestellers unverzüglich nach gemeldeter Abnahmebereitschaft im Lieferwerk zu erfolgen. Erfolgt die Abnahme nicht rechtzeitig oder nicht vollständig, so sind wir berechtigt, die Ware zu versenden oder auf Kosten und Gefahr des Bestellers zu lagern; damit gilt die Ware als abgenommen.

Abweichungen von Maß, Gewicht und Menge

Abbildungen, Maße und Gewichte, die in Katalogen, Angeboten, Werbeschreiben usw. enthalten sind, sind nur annähernd maßgebend. Änderungen sind jederzeit vorbehalten. Bei Sonderanfertigungen sind Abweichungen in den Stückzahlen bis zu 10% nach oben oder unten gegenüber der bestellten Menge statthaft.

Verpackungen

Bei Warenwert größer Euro 400,- netto erfolgt die Verpackung kostenlos. Die Wahl der Verpackungsart ist dem Lieferer überlassen, wobei diese an die Vorschriften der Verpackungsordnung angelehnt ist. Wir machen darauf aufmerksam, dass wir Transportverpackungen bei kostenfreier Anlieferung (inkl. Rollgeld) zurücknehmen, aber für evtl. Entsorgungskosten nicht aufkommen.

Falls die zur Verpackung verwandten Gitter-, Euro- oder Holzpaletten nicht innerhalb von 2 Wochen zurückgegeben werden, behält sich der Lieferer eine Berechnung der dafür entstandenen Kosten vor.

Versand

Der Versand erfolgt in Deutschland frei Haus Empfänger bzw. im Export frei deutscher Grenze, unversteuert- unverzollt, bis auf Lieferungen aus Aufträgen unter Euro 400,- netto. Bei diesen werden die Versandkosten dem Fakturenwert zugeschlagen. Die Mehrkosten für Express- und Eilsendungen sind im jedem Fall vom Besteller zu tragen.

Die Wahl der Versandart erfolgt nach unserem Ermessen, jedoch ohne Verpflichtung für den Lieferer.

Transportmittel und Transportwege sind mangels besonderer Weisung unter Ausschluss jeder Haftung unserer Wahl überlassen.

Gefahrenübergang, Transportversicherung

Der Gefahrenübergang ist ab Werk Speyer. Der Versand der Ware erfolgt auf das Risiko des Bestellers. Eine Transportversicherung wird durch uns nur auf ausdrücklichen Wunsch des Bestellers und dann zu dessen Lasten abgeschlossen. Verzögert sich der Versand ohne Verschulden des Lieferers, so geht die Gefahr an dem Tage auf den Käufer über, an welchem der Lieferer ihn von der Versand- bzw. Abholbereitschaft unterrichtet.

Rücklieferungen

Für Warenrücksendungen, welche nicht auf unser Verschulden zurückzuführen sind, erheben wir eine Wiedereinlagerungsgebühr in Höhe von 20% des Warenwertes, mindestens jedoch Euro 15,-. Die Rücklieferung hat kostenfrei an uns zu erfolgen. Eventuell entstehende Fracht-, Verpackungs-, Porto- oder sonstige Nebenkosten gehen zu Lasten des Rücklieferers. Die Rücksendung darf auf jeden Fall erst nach unserer ausdrücklichen Genehmigung erfolgen.

Zahlungsbedingungen

Unsere Rechnungen sind innerhalb 30 Tagen ab Rechnungsdatum ohne Abzug zu bezahlen. Bei Bezahlung innerhalb von 14 Tagen ab Rechnungsdatum gewähren wir 2% Skonto.

Bei Zielüberschreitung werden Zinsen in Höhe der von den Banken berechneten Kreditkosten erhoben, mindestens aber Zinsen in Höhe von 4% über dem Leitzins der Europäischen Zentralbank.

Wenn die Zahlungsbedingungen nicht eingehalten oder Umstände bekannt werden, die begründete Zweifel an der Kreditwürdigkeit des Bestellers entstehen lassen, werden alle unsere Forderungen einschließlich derjenigen, für die wir Wechsel hereingenommen haben, sofort fällig.

Die Bezahlung unserer Rechnungen hat für uns spesenfrei zu erfolgen. Eventuelle Bankspesen oder sonstige Geldverkehrs-Nebenkosten gehen zu Lasten des Auftraggebers. Eine Rechnung gilt nur dann als bezahlt, wenn uns der Gegenwert in voller Höhe des Rechnungsbetrages gutgeschrieben wurde.

Eigentumsvorbehalt

Alle gelieferten Waren bleiben unser Eigentum (Vorbehaltsware) bis zur Erfüllung sämtlicher Forderungen, insbesondere auch der jeweiligen Saldoforderungen, die uns, gleich aus welchem Rechtsgrund, zustehen. Dies gilt auch, wenn Zahlungen auf besonders bezeichnete Forderungen geleistet werden. Soweit die von uns gelieferten Waren verarbeitet oder umgestaltet werden, gelten wir als Hersteller im Sinne des § 950 BGB und erwerben das Eigentum an den neu gebildeten Erzeugnissen anteilmäßig dem Wert unserer Waren. Die dem Kunden aus der Weiterveräußerung zustehende Forderung tritt er hiermit bereits jetzt an uns ab. Die abgetretenen Forderungen dienen zu unserer Sicherung nur in Höhe des Wertes der jeweils veräußerten Vorbehaltsware. Der Kunde ist berechtigt, die Forderung selbst einzuziehen, solange er seinen Zahlungsverpflichtungen uns gegenüber nachkommt und von uns keine andere Weisung erhält. Verpfändung oder Sicherungsübereignung der Vorbehaltsware ist unzulässig.

Mängel, Lieferung nicht vertragsmäßiger Ware

Wir leisten Gewähr für einwandfreie Herstellung der von uns gelieferten Teile nach Maßgabe der vereinbarten technischen Liefervorschriften. Entscheidend für den vertragsmäßigen Zustand der Ware ist der Zeitpunkt des Gefahrübergangs.

Mängel hat der Besteller unverzüglich nach Eingang der Ware am Bestimmungsort, verdeckte Mängel unverzüglich nach Entdeckung des Fehlers schriftlich zu rügen, jedoch spätestens innerhalb von 12 Monaten nach Gefahrübergang.

Bei berechtigter, fristgemäßer Mängelrüge bessern wir nach unserer Wahl die beanstandete Ware nach oder liefern einwandfreien Ersatz. Aus- und Einbaukosten sowie Kosten für die Bearbeitung mangelhafter Ware durch den Besteller werden von uns nicht erstattet.

Haftung, Schadenersatz

Der Besteller trägt insbes. im Hinblick auf den vorgesehenen Verwendungszweck die Verantwortung für sachgemäße Konstruktion unter Beachtung etwaiger Sicherheitsvorschriften, Auswahl des Werkstoffes und der erforderlichen Prüfverfahren. Ferner steht der Besteller dafür ein, dass aufgrund seiner Angaben Schutzrechte oder sonstige Rechte Dritter nicht verletzt werden.

Falls wir von einem Dritten auf Ersatz von Schäden in Anspruch genommen werden, deren Ursache im Verantwortungsbereich des Bestellers liegt, hat uns der Besteller von diesen Ansprüchen freizustellen.

Unsere Haftung richtet sich ausschließlich nach den in den vorstehenden Punkten getroffenen Vereinbarungen. Alle nicht ausdrücklich erwähnten vertraglichen oder gesetzlichen Ansprüche sind ausgeschlossen.

Erfüllungsort und Gerichtsstand

Erfüllungsort für Zahlungen ist Speyer am Rhein, für alle sonstigen Verpflichtungen der Ort des Lieferwerkes.

Gerichtsstand ist Speyer am Rhein, auch für Klagen im Wechsel- und Scheckprozess. Wir sind berechtigt, den Besteller an seinem allgemeinen Gerichtsstand zu verklagen.

Datenschutz

Wir sind berechtigt, die bezüglich der Geschäftsbeziehungen oder in Zusammenhang mit diesen erhaltenen Daten über den Besteller, gleichgültig, ob diese vom Besteller selbst oder von Dritten stammen, im Sinne des Bundesdatenschutzgesetzes zu verarbeiten.

Anwendbares Recht

Für alle Rechtsbeziehungen zwischen dem Besteller und uns gilt ausschließlich das Recht der Bundesrepublik Deutschland, unter Ausschluss des Haager Kaufrechtsabkommens.

Teilnichtigkeit

Sollten einzelne Bestimmungen dieser Lieferungs- und Zahlungsbedingungen ganz oder teilweise unwirksam oder nichtig sein, so verpflichten sich die Vertragspartner, einer Regelung zuzustimmen, durch die der mit der unwirksamen oder nichtigen Bestimmung verfolgte Sinn oder Zweck weitgehend erreicht wird.

Feuer-Vogel GmbH & Co. KG
Armaturenfabrik
Boschstr. 1
67346 Speyer, Germany

roh $\left(\sqrt{\frac{1}{2}} = \sqrt{R_0/100} \right)$
 $\sqrt{\frac{1}{2}} = \sqrt{R_0/25}$

Schnitt A-C

Kuppelleiste

9.1+0.2 8.5+0.3 20°±0.5

Roh-Material-Lager
Teilsicht

DIN 14307 Teil 1



Feuer-Vogel · Feuerlöscharmaturen
Fire-Bird · Fire-Fighting Fittings



Feuer-Vogel

roh $\left(\sqrt{\frac{1}{2}} = \sqrt{R_0/100} \right)$
 $\sqrt{\frac{1}{2}} = \sqrt{R_0/25}$

Schnitt A-C

Kuppelleiste

9.1+0.2 8.5+0.3 20°±0.5

Geprüfte DIN-Qualität
„Made in Germany“ mit amtlicher Prüfnummer

DIN 14307 Teil 1



Feuer-Vogel · Feuerlöscharmaturen
Fire-Bird · Fire-Fighting Fittings



Feuer-Vogel

A	Anhang.....	61	H	Halbschalen DIN 2817.....	9
	Ansaugschläuche für Zumischer.....	46		Haltescheiben.....	56
B	Bedienungsschlüssel.....	36		Hülsen.....	59
	Be- und Entlüftungsventile.....	42		Hydranten-Standrohre.....	48
	Blindkupplungen.....	26	I	<i>Iconos</i> Klemmgleitringe.....	11
	Blindkupplungen aus Kunststoff.....	32		Industrie-Kupplungen (Vergleich).....	61
	Blindkupplungen mit Entwässerungshahn.....	28	K	Kanalspülköpfe.....	56
	Blindkupplungen mit Schloß.....	27		Ketten.....	40
	Bogen 45° und 90°.....	57		Klemmgleitringe <i>Iconos</i>	11
D	Deckkapseln mit Dreikant.....	20		Klemmringe 3-teilig.....	10
	Dichtungen.....	37		Klemmschalen DIN 2817.....	9
	Draht-Schutzkörbe.....	56		Knaggen.....	33
	Druckdichtungen.....	37		Knaggenteile drehbar mit Außengewinde.....	19
	Druckgeräte-Richtlinie 97/23/EG.....	62		Knaggenteile drehbar mit Innengewinde.....	18
	Druckkupplungen.....	2		Knickschutz.....	58
	Druckkupplungen, 50° gekrümmt.....	3		Konformitätsbescheinigung.....	62
	Druckkupplungen mit Inneneinband.....	3		Krümmmer 45° und 90°.....	57
	Durchflussmengen bei Strahlrohren.....	63		Kugelhahnabsperungen.....	57
E	Einbindestutzen.....	34		Kunststoff-Kupplungen.....	32
	Einspeisearmaturen DIN 14461.....	42		Kupplungsgriffe, klappbar.....	7
	Entlüftungsventil für Steigleitung.....	42		Kupplungsschlüssel.....	36
	Euro-Düse.....	45	M	Mehrzweckspritzen, Ms verchromt.....	45
F	Festkupplungen Außengewinde.....	15		Mehrzweck-Strahlrohre.....	43
	Festkupplungen Außengewinde, drehbar.....	19		Mehrzweck-Strahlrohre ganz in Kunststoff.....	44
	Festkupplungen Außengewinde NPT.....	24		Mehrzweck-Strahlr. mit Mannschutzbrause.....	44
	Festkupplungen Außengewinde NH.....	24		Mittelschamrohre.....	47
	Festkupplungen Außengewinde NPSH.....	24		Montagemuttern.....	41
	Festkupplungen Außengewinde NSW.....	24		Muffen.....	35
	Festkupplungen Innengewinde.....	12		Muffennippel.....	35
	Festkupplungen Innengewinde, drehbar.....	18	N	Nippel.....	34
	Festkupplungen Innengewinde NPT.....	22	S	Sammelstücke mit Rückschlagklappe.....	55
	Festkupplungen Innengewinde NH.....	22		Sammelstücke ohne Rückschlagklappe.....	55
	Festkupplungen Innengewinde NPSH.....	22		Saugdichtungen.....	37
	Festkupplungen Innengewinde NSW.....	22		Saugkörbe.....	56
	Festkupplungen metallische Dichtfläche.....	20		Saugkupplungen.....	4
	Festkupplungen mit induktivem Endschalte.....	21		Saugkupplungen mit Bund.....	8
	Festkupplungen mit mechan. Endschalte.....	21		Saugkupplungen mit Sägezahn-Profil.....	9
	Festkupplungen mit Verriegelung.....	17		Saugkupplungen mit Verriegelung.....	7
	Feuerhähne.....	41		Sicherungsschellen.....	60
	Flachdichtungen.....	39		Sicherungsschellen <i>Fest und Sicher</i>	60
	Flansche mit Außengewinde.....	30		Sperrringe.....	40
	Flansche mit Innengewinde.....	30	SCH	Schachthaken.....	36
	Flansche mit Festkupplungen.....	31		Schalen DIN 2817.....	9
G	Gegossene Kupplungen (Vergleich).....	61		Schaugläser.....	58
	Gewindedichtungen.....	39		Schlauchabsperungen.....	57
	Gewindestücke.....	34			
	Gewindetabelle.....	63			

SCH	Schlauchanschlussarmaturen DIN 14461	42
	Schlauchanschlussventile	41
	Schlauchbinden <i>Perfekt</i>	59
	Schlauchkupplungen aus Kunststoff	32
	Schlauchkupplungen für Klemmringe	10
	Schlauchkupplungen mit Klemmgleitring	11
	Schlauchkupplungen mit Verriegelung	7
	Schlauchmanometer	57
	Schlauchreparaturhülsen	59
	Schlüssel	36
	Schnelleinband 3-teilig	10
	Schwerschäumrohre	47
ST	Standrohre	48
	Standrohr-Füße	51
	Standrohr-Unterteile	51
	Standrohr-Zubehör	51
	Strahlrohre DIN 14365	43
	Strahlrohre ohne Absperrung	44
	Stützkrümmer	45
	Stützen	34
T	Tankwagen-Schaugläser	58
	Tabellen	63
U	Überflurhydranten-Schlüssel	36
	Übergangsstücke Storz auf Flansch	31
	Übergangsstücke Storz auf Storz	29
	Unterflurhydranten-Schlüssel	36
	Unterflurhydranten-Verschlüße	51
V	Ventiloberteile aus Leichtmetall	51
	Ventiloberteile aus Messing	41
	Verriegelung an Festkupplungen	17
	Verriegelung an Schlauchkupplungen	7
	Verschraubungen	41
	Verteiler mit Kugelhahnabsperrung	52
	Verteiler mit Ventilabsperrung	54
	Verteiler ohne Absperrung	55
	Vollstrahlrohre	44
W	Wagenwasch-Standrohre	49
	Wassermeß-Standrohre	50
	Wasserschilder	58
	Wasserwanddüse	58
Z	Zumischer	46

A	Actuating keys for pillar hydrants.....	36	D	Delivery hose couplings.....	2
	Actuating keys for underground hydrants.....	36		Delivery hose couplings, tail 50° bent.....	3
	Adapters Storz to Storz.....	29		Delivery hose couplings with internal binding ..	3
	Adapters Storz to Flange.....	31		Delivery washers	37
	Adapters with female thread.....	12		Dividers with ball valves.....	52
	Adapters with female thread, swivel.....	18		Dividers with screw down valves	54
	Adapters with female thread NPT.....	22		Dividers without shut-off	55
	Adapters with female thread NH.....	22	E	Elbows 45° and 90°	57
	Adapters with female thread NPSH.....	22		End Caps with triangular boss.....	20
	Adapters with female thread NSW.....	22		Euro-Nozzles	45
	Adapters with inductive limit switch	21	F	Flanges with female thread.....	30
	Adapters with mechanical limit switch	21		Flanges with male thread.....	30
	Adapters with locking device	17		Flat gaskets	39
	Adapters with male thread.....	15		Flow rates of branchpipes.....	63
	Adapters with male thread, swivel.....	19		Foam liquid inductors	46
	Adapters with male thread NPT.....	24	G	Gaskets	39
	Adapters with male thread NH.....	24	H	Handles, folding.....	7
	Adapters with male thread NPSH.....	24		Head, tail swivel, female thread.....	18
	Adapters with male thread NSW.....	24		Head, tail swivel, male thread.....	19
	Adapters with metal sealing surface.....	20		Holding devices	56
	Air bleeder for dry riser.....	42		Hose binders <i>Perfekt</i>	59
	Anti-kink sleeve	58		Hose pressure gauges	57
	Appendix	61		Hose couplings, multiserrated	9
B	Bindings, 3-segments.....	10		Hose couplings for segmented bindings.....	10
	Bindings <i>Iconos</i>	11		Hose couplings with binding <i>Iconos</i>	11
	Blank Caps.....	26		Hose couplings with locking device	7
	Blank Caps with drain valve	28		Hose shut-offs	57
	Blank Caps with lock	27		Hose sleeves.....	59
	Bleeder for dry riser.....	42		Hydrant bars	36
	Bonnets made of copper alloy.....	41	I	<i>Iconos</i> bindings.....	11
	Bonnets made of light alloy	51		Industrial Couplings	61
	Branchpipe holders	45	K	Keys for couplings	36
	Branchpipes DIN 14365	43		Kinking protector.....	58
	Branchpipes made of plastic	44	L	Landing valves.....	41
	Branchpipes with water curtain.....	44		Landing valves for dry riser.....	42
	Branchpipes without shut-off.....	44		Limit switch on adapters	21
	Building supply fitting for dry riser.....	42		Locking device on adapters	17
	Bushes	35		Locking device on hose couplings	7
C	Car washing standpipes	49		Locking rings	40
	Casted Couplings.....	61		Low expansion foam branchpipes	47
	Chains	40			
	Circlips	40			
	Clamp fittings.....	33			
	Clamps DIN 2817	9			
	Conformity certificate.....	62			
	Coupling heads	33			
	Coupling spanners	36			
	Couplings made of plastic	32			
	Couplings with locking device.....	7			
	Couplings with segmented bindings	10			

M	Medium expansion foam branchpipes	47
	Multipurpose-branchpipes	43
	Multipurpose-branchpipes with water curtain ..	44
	Multipurpose-nozzles	45
N	Nipples	34
P	Pick-up hoses for inductors	46
	Pipe sludge removers.....	56
	Plastic-Couplings.....	32
	Pressure Equipment Directive 97/23/EC	62
R	Reducers Storz to Flange.....	31
	Reducers Storz to Storz	29
S	Safety clamps.....	60
	Safety clamps <i>FEST und SICHER</i>	60
	Screw connections	41
	Seals for delivery	37
	Seals for suction.....	37
	Segmented bindings, 3-parts.....	10
	Segmented bindings <i>Iconos</i>	11
	Siameses with clapper	55
	Siameses without clapper.....	55
	Sleeves	59
	Sockets	35
	Spanners	36
	Standpipe Equipment	51
	Standpipes	48
	Standpipes with water meter	50
	Suction hose couplings	4
	Suction hose couplings, multiserrated	9
	Suction hose couplings with collar.....	8
	Suction hose couplings with locking device.....	7
	Suction strainers.....	56
	Suction / Delivery washers	37
T	Tail pieces	34
	Thread pieces.....	34
	Thread washers.....	39
V	Visual flow meter	58
W	Washers	37
	Water meter standpipes	50
	Water wall nozzle	58
	Wire mesh baskets.....	56



Feuer-Vogel GmbH & Co. KG

Boschstraße 1
D-67346 Speyer
Germany

Phone +49 (0) 62 32 / 3 30 97
Phone +49 (0) 62 32 / 4 04 30
Internet www.feuer-vogel.com
E-Mail info@feuer-vogel.com

Please contact:

Bernhard Vogel
Michael Vogel
Bernhard Schiewner
Hans Gregotsch